

BOMANN®

EISWÜRFELBEREITER EWB 1027 CB

ljsblokjes machine • Machine à glaçons • Máquina de hacer hielo • Macchina per cubetti di ghiaccio • Ice Cube Maker
Urządzenie do produkcji kostek lodu • Jégkocka-készítő gép • Льдодогенератор • Ледогенератор • صانع مكعبات الثلج



Bedienungsanleitung/Garantie

Handleiding • Manuel d'utilisation • Manual de instrucciones
Manuale d'istruzione • Instruction Manual • Instrukcja obsługi/Gwarancja
Használati utasítás • Інструкція з експлуатації
Руководство по эксплуатации • دليل التعليمات



DEUTSCH	Seite	4
NEDERLANDS	blz	12
FRANÇAIS	page	18
ESPAÑOL	página	24
ITALIANO	pagina	30
ENGLISH	page	36
JĘZYK POLSKI	strona	41
MAGYARUL	oldal	48
УКРАЇНСЬКА	стор	54
РУССКИЙ	стр.	59
67 صفحة	العربية	

DEUTSCH

NEDERLANDS

FRANÇAIS

ESPAÑOL

ITALIANO

ENGLISH

JĘZYK POLSKI

MAGYARUL

УКРАЇНСЬКА

РУССКИЙ

العربية

Bedienelemente

Locatie van de bediening • Emplacement des commandes
Ubicación de los mandos • Posizione dei comandi
Location of Controls • Położenie przelączników
A kezelőszervek elhelyezkedése • Розташування елементів управління
Расположение элементов управления • أماكن عناصر التحكم

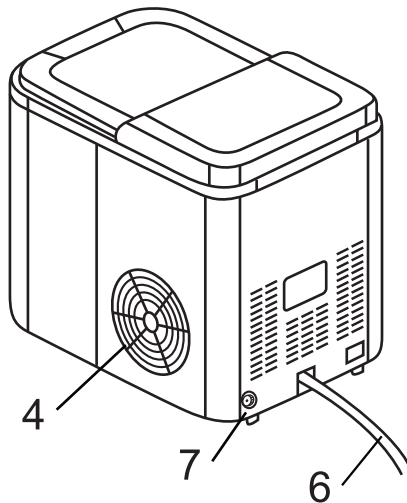
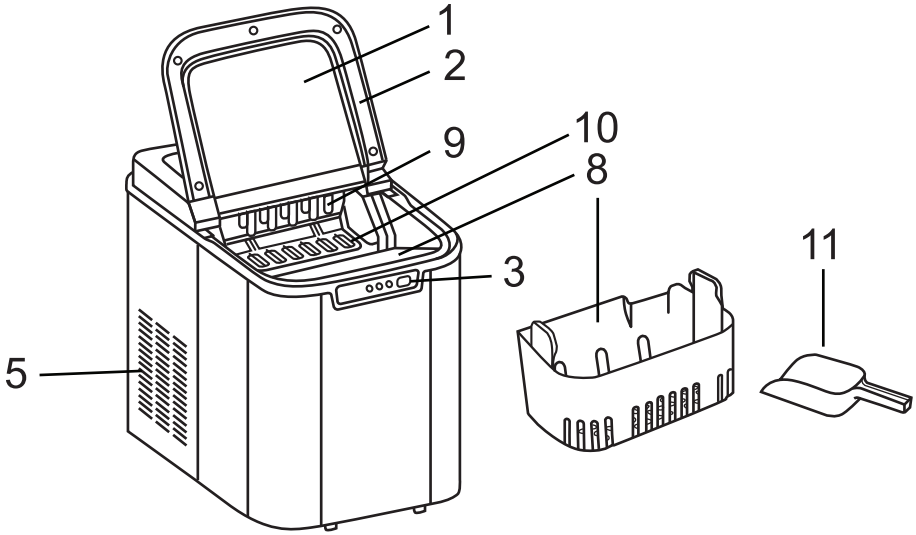

Bedienungsanleitung

Vielen Dank für den Kauf unseres Produktes.
Wir wünschen Ihnen viel Freude mit dem Gerät.

Symbole in dieser Bedienungsanleitung

Wichtige Hinweise für Ihre Sicherheit sind besonders gekennzeichnet. Beachten Sie diese Hinweise unbedingt, um Unfälle und Schäden am Gerät zu vermeiden:

WARNUNG:

Warnt vor Gefahren für Ihre Gesundheit und zeigt mögliche Verletzungsrisiken auf.

ACHTUNG:

Weist auf mögliche Gefährdung für das Gerät oder andere Gegenstände hin.

HINWEIS:

Hebt Tipps und Informationen für Sie hervor.

Inhalt

Übersicht der Bedienelemente	3
Bedienungsanleitung	4
Technische Daten	9
Garantie	9
Entsorgung	11

Allgemeine Hinweise

Lesen Sie vor Inbetriebnahme die beiliegende Bedienungsanleitung sorgfältig durch und bewahren Sie diese inkl. Garantieschein, Kassenbon und nach Möglichkeit den Karton und die Innenverpackung gut auf. Falls Sie das Gerät an Dritte weiterleiten, händigen Sie auch die Bedienungsanleitung mit aus.

- Das Gerät ist ausschließlich für den privaten Gebrauch und nur für die in der Anleitung beschriebenen Anwendungen gedacht. Dieses Gerät ist nicht für den gewerblichen Gebrauch bestimmt.
- Nicht im Freien verwenden Halten Sie es von Hitzequellen, direkter Sonneneinstrahlung, Feuchtigkeit (auf keinen Fall Flüssigkeiten tauchen) und scharfen Kanten fern. Benutzen

Sie das Gerät nicht mit feuchten Händen. Bei feucht oder nass gewordenem Gerät sofort Netzstecker ziehen.

- Schalten Sie das Gerät aus und ziehen Sie immer den Stecker aus der Steckdose (ziehen Sie am Stecker nicht am Kabel), wenn Sie das Gerät nicht benutzen, Zubehörteile anbringen, zur Reinigung und bei Störung.
- Betreiben Sie das Gerät **nicht** unbeaufsichtigt. Sollten Sie den Raum verlassen, schalten Sie das Gerät immer aus. Ziehen Sie den Stecker aus Steckdose.
- Das Gerät und das Netzkabel müssen regelmäßig auf Anzeichen von Beschädigung untersucht werden. Wird eine Beschädigung festgestellt, darf das Gerät nicht mehr benutzt werden.
- Verwenden Sie nur Originalzubehör und – ersatzteile.
- Zur Sicherheit Ihrer Kinder lassen Sie keine Verpackungsteile (Plastiktüten, Kartons, Styropor, usw.) erreichbar liegen.

WARNUNG:

Bitte lassen Sie kleine Kinder nicht mit der Verpackungsfolie, es besteht **Erstickungsgefahr!**

Spezielle Sicherheitshinweise für dieses Gerät

WARNUNG:

- Verwenden Sie nur Trinkwasser ohne Zusätze! Zusätze bleiben im Wasserkreislauf zurück und verunreinigen das Gerät.
- Verschließen oder blockieren Sie die Belüftungsöffnungen im Gehäuse nicht.
- Beschädigen Sie nicht den Kältemittelkreislauf.

ACHTUNG:

Halten Sie unbedingt die Wartezeit von 2 Stunden, bei Erstinbetriebnahme oder nach Transport ein, damit sich das Kühlmittel absenken kann. Andernfalls würde der Kühlkompressor beschädigt werden.

- Lagern Sie in diesem Gerät keine explosionsfähigen Stoffe, wie zum Beispiel Aerosolbehälter mit brennbarem Treibgas.
- Reparieren Sie das Gerät nicht selbst, sondern suchen Sie einen autorisierten Fachmann auf. Um Gefährdungen zu vermeiden, ein defektes Netzkabel nur vom Hersteller, unserem Kundendienst oder einer ähnlich qualifizierten Person durch ein gleichwertiges Kabel ersetzen lassen.
- Dieses Gerät kann von **Kindern** ab 8 Jahren und darüber sowie von Personen mit verringerten physischen, sensorischen oder mentalen Fähigkeiten oder Mangel an Erfahrung und Wissen benutzt werden, wenn sie beaufsichtigt oder bezüglich des sicheren Gebrauchs des Gerätes unterwiesen wurden und die daraus resultierenden Gefahren verstehen.
- **Kinder** dürfen nicht mit dem Gerät spielen.
- Reinigung und **Benutzer-Wartung** dürfen nicht von **Kindern** ohne Beaufsichtigung durchgeführt werden.
- Transportieren und lagern Sie das Gerät nur aufrecht.
- Stellen Sie das Gerät nicht auf oder in unmittelbarer Nähe von Wärmequellen wie z.B. Öfen, Heizkörpern etc.
- Stellen Sie das Gerät auf eine stabile, waagerechte und ebene Fläche. Halten Sie einen Abstand von mindestens 15 cm zu Wänden oder Gegenständen.
- Dieses Gerät dient zur Herstellung von Eiswürfeln aus Trinkwasser. Es ist für den Gebrauch im Haushalt und ähnlichen Anwendungsbereichen vorgesehen wie z. B. Personalküchenbereichen in Läden, Büros und anderen Arbeitsbereichen.

Für folgende Verwendung ist es nicht bestimmt:

- in der Landwirtschaft;
- von Gästen in Hotels, Motels und anderen Unterkünften;
- in Frühstückspensionen;
- im Catering und ähnlichem Großhandelseinsatz

Bestimmungsgemäße Verwendung

Dieses Gerät stellt Eiswürfel aus Trinkwasser her.

Dieses Gerät darf nur für den ihm zugeordneten Zweck benutzt werden. Es darf nur in der Art und Weise benutzt werden, wie es in dieser Bedienungsanleitung beschrieben wird. Das Gerät darf nicht für gewerbliche Zwecke benutzt werden.

Jeder andere Gebrauch ist nicht bestimmungsgemäß und kann zu Sachschäden und sogar Personenschäden führen.

Die C. Bomann GmbH übernimmt keine Haftung für Schäden, die aus der nicht bestimmungsgemäßen Verwendung des Gerätes entstanden sind.

Teilebeschreibung

- 1 Sichtfenster
- 2 Deckel
- 3 Bedienfeld
- 4 Luftauslass
- 5 Lufteinlass
- 6 Netzkabel
- 7 Wasserauslass
- 8 Eis auffangbehälter
- 9 Gefriereinheit
- 10 Eiswürfelbereiter
- 11 Schaufel

Auspacken des Gerätes

- Nehmen Sie das Gerät aus seiner Verpackung.
- Entfernen Sie sämtliches Verpackungsmaterial, einschl. Folien, Füllmaterial, Kabelbinder und Kartons.

i HINWEIS:

Am Gerät können sich noch Staub oder Produktionsreste befinden. Bitte reinigen Sie das Gerät wie im Kapitel „Reinigung“ beschrieben.

Bedienung

ACHTUNG:

Bitte lassen Sie das Gerät 2 Stunden lang unbenutzt stehen, wenn Sie es zum ersten Mal in Betrieb nehmen und nachdem Sie seinen Standort gewechselt haben, sonst könnte der Kompressor beschädigt werden.

Elektrischer Anschluss

- Achten Sie darauf, dass die Gerätespannung (siehe Typenschild) mit Ihrer Netzspannung übereinstimmt, bevor Sie das Gerät an den Strom anschließen.
- Schließen Sie das Gerät nur an eine vorschriftsmäßig installierte Schutzkontaktsteckdose an.

Herstellen von Eiswürfeln

HINWEIS:

Aus Hygienegründen sollten Sie niemals die Eiswürfel aus der ersten Zubereitung verwenden.

1. Verbinden Sie den Netzstecker mit einer geeigneten Steckdose. Wenn Sie die Eiswürfelmaschine transportiert haben, schalten Sie sie erst nach 120 Minuten wieder ein.
2. Öffnen Sie den Deckel und nehmen Sie den Eiswürfelbehälter heraus.
3. Füllen Sie den Behälter bis zur MAX-Markierung mit Wasser. Bitte verwenden Sie ausschließlich Trinkwasser zum Herstellen von Eiswürfeln.

ACHTUNG:

Bitte nur Trinkwasser, ohne Zusätze, verwenden!

HINWEIS:

- Die MAX-Markierung befindet sich im Wasserbehälter, um den unteren Rand des Eiswürfelbehälters herum.
- Der Wasserstand muss sich unter dem Rand des Eiswürfelbehälters befinden.
- Bitte nur Wasser mit Zimmertemperatur verwenden.

4. Setzen Sie nun den Eiswürfelbehälter wieder ein und schließen Sie den Deckel.
5. Drücken Sie die Taste  um die Eisbereitung zu starten.
6. Dieser Vorgang dauert ca. 10 Minuten.
7. Halten Sie den Deckel geschlossen.

HINWEIS:

- Je nach der Wasser/Zimmertemperatur sind die ersten Eiswürfel etwas kleiner.
- Aufgrund des schnellen Gefriervorgangs können die Eiswürfel milchig aussehen. Dies ist die im Wasser eingefangene Luft und hat keinen Einfluss auf die Qualität der Eiswürfel.



Beenden der Eiswürfelbereitung

Drücken Sie die Taste , um die Eiswürfelbereitung zu stoppen

HINWEIS:

Bevor das Gerät endgültig stoppt, leert es automatisch den Wasserbehälter und löst bereits hergestellte Eiswürfel auf.

Hauptschalter

Drücken Sie diese Taste , um die Eiswürfelbereitung zu starten/stoppen
Drücken Sie diese Taste , um die Eiswürfelbereitung fortzusetzen, nachdem Sie Wasser in den leeren Behälter nachgefüllt haben; die Anzeigelampe WASSER NACHFÜLLEN schaltet sich aus.
Drücken Sie , um die Fehlermeldungen zu reinitialisieren

Anzeigelampe ICE FULL

- Dieses Lämpchen zeigt an, dass der Eisauffangbehälter voll ist. Nehmen Sie alle Eiswürfel aus dem Behälter.
- Niedertemperaturschutz (Umgebungstemperatur unter 5°C)

Anzeigelampe ADD WATER

Dieses Lämpchen schaltet sich ein, wenn der Wasserbehälter fast leer ist. Das Gerät schaltet sich automatisch aus.

1. Öffnen Sie den Deckel und nehmen Sie den Eiswürfelbehälter heraus.
2. Füllen Sie den Behälter bis zur MAX-Markierung mit Wasser. Bitte verwenden Sie ausschließlich Trinkwasser zum Herstellen von Eiswürfeln.
3. Setzen Sie nun den Eiswürfelbehälter wieder ein und schließen Sie den Deckel. Drücken Sie die Taste  um die Eisbereitung zu starten.

Anzeigelampe WORK

- Dieses Lämpchen fängt an zu blinken, sobald das Gerät mit der Steckdose verbunden wurde.
- Während des Betriebs leuchtet dieses Lämpchen kontinuierlich.

ACHTUNG:

Warten Sie mindestens 3 Minuten, bevor Sie das Gerät erneut einschalten, sonst könnte der Kompressor beschädigt werden.

Reinigung

WARNUNG:

Bitte trennen Sie das Gerät immer von der Stromversorgung, bevor Sie Reinigungsarbeiten durchführen.

ACHTUNG:

- Keine scharfen oder scheuernden Reinigungsmittel verwenden.
- Keine Chemikalien, Säuren, Benzin oder ölhaltigen Produkte verwenden.
- Tauchen Sie das Gerät nicht in Wasser.

HINWEIS:

- Aus Hygienegründen sollten Sie das Wasser im Behälter nach 24 Stunden auswechseln.
- Um Pilzbildung und Bakterien zu vermeiden, lassen Sie den Deckel nach Gebrauch bitte geöffnet.

Eisauffangbehälter

Nehmen Sie den Eisauffangbehälter heraus und reinigen Sie ihn unter laufendem warmem Wasser und mit etwas mildem Reinigungsmittel.

Gehäuse und Innenraum

- Reinigen Sie das Gehäuse das Innere des Gerätes mit einem feuchten Tuch.
- Verwenden Sie eine verdünnte Lösung aus Essig und Wasser.

Restwasser ablassen

Lassen Sie das Restwasser aus dem Behälter, wenn Sie das Gerät für einen längeren Zeitraum nicht benutzen.

Stellen Sie das Gerät auf eine Tischkante. Halten Sie eine Schüssel unter das Ablassventil.

- Drehen Sie das Ablassventil gegen den Uhrzeigersinn auf, um das restliche Wasser abzulassen
- Schließen Sie das Ablassventil, wenn sämtliches Restwasser ausgelaufen ist.

Lagerung

- Wir empfehlen das Gerät in der Originalverpackung zu lagern, falls Sie es für einen längeren Zeitraum nicht benutzen.
- Bitte halten Sie das Gerät stets von Kindern fern und bewahren Sie es an einem trockenen, gut belüfteten Ort auf.

Fehlerbehebung

Problem	Mögliche Ursache	Lösung
Die Anzeigelampe WORK leuchtet nicht.	Das Gerät ist nicht eingeschaltet.	<ol style="list-style-type: none"> 1. Prüfen Sie, ob die Gerätespannung mit der Ihrer Stromversorgung übereinstimmt. 2. Prüfen Sie, ob das Netzkabel richtig angeschlossen ist. 3. Vielleicht sind Teile im Gerät beschädigt. Bitte lassen Sie das Gerät von unserem technischen Kundendienst überprüfen.
Die Anzeige ICE FULL leuchtet.	<ol style="list-style-type: none"> 1. Der Eiswürfelbehälter ist voll. 2. Niedertemperatur-schutz setzt ein (die Umgebungstemperatur beträgt unter 5°C). 	<ol style="list-style-type: none"> 1. Entfernen Sie den vollen Eiswürfelbehälter. 2. Bringen Sie den Eiswürfelbereiter an einen wärmeren Ort mit einer Umgebungstemperatur über 5°C.
Die Anzeige ADD WATER leuchtet.	Wassermangel.	<ol style="list-style-type: none"> 1. Füllen Sie Trinkwasser in den Eiswürfelbereiter und drücken Sie die Taste . 2. Das Wasserversorgungssystem ist beschädigt. Bitte lassen Sie das Gerät von unserem technischen Kundendienst überprüfen.
Die beiden Anzeigelampen ICE FULL und ADD WATER leuchten. Die Eisbereitungsleistung ist nicht zufriedenstellend. Unnormale Geräusche wahrnehmbar.	1. Der Eiswürfelbereiter-behälter wurde falsch eingesetzt	<ol style="list-style-type: none"> 1. Prüfen Sie, ob sich ein Fremdkörper im Eisbereiter befindet. 2. Vielleicht sind Teile im Gerät beschädigt. Bitte lassen Sie das Gerät von unserem technischen Kundendienst überprüfen.
	<ol style="list-style-type: none"> 1. Zu schlechte Wärmeabfuhr. 2. Zu hohe Wassertemperatur 3. Zu hohe Umgebungstemperatur 4. Kühlmittel läuft aus. Lüfter oder Pumpe beschädigt. 	<ol style="list-style-type: none"> 1. Entfernen Sie den Staub von Lüfter sowie Lufteinlass/-auslass. 2. Füllen Sie normal temperiertes Wasser nach. 3. Stellen Sie das Gerät nicht in Umgebungen mit hohen Temperaturen auf. 4. Das Kühlsystem ist beschädigt. Bitte lassen Sie das Gerät von unserem technischen Kundendienst überprüfen.

Geräuschemission

Der Emissionswert beträgt < 70 dB(A)

Technische Daten

Modell: EWB 1027 CB
 Spannungsversorgung: 220-240V~ 50Hz
 Leistungsaufnahme: 0,8A
 Eiswürfelkapazität: 10-15 kg / 24 Std.
 Wasserbehälterkapazität: ca. 2,2 Liter
 Kühlmittel: R600a/24g
 Treibmittel: C₅H₁₀
 Schutzklasse: I
 Klimaklasse: SN/N/ST/T
 Nettogewicht: 10,5 kg

Technische und gestalterische Änderungen
 im Zuge stetiger Produktentwicklungen
 vorbehalten.

Hinweis zur Richtlinienkonformität

Hiermit erklärt der Hersteller, dass sich
 das Gerät EWB 1027CB in Übereinstimmung
 mit den grundlegenden Anforderungen der
 europäischen Richtlinie für elektromagnetische
 Verträglichkeit (2004/108/EG) und der
 Niederspannungsrichtlinie (2006/95/EG)
 befindet.

Garantie

Garantiebedingungen

1. Gegenüber Verbrauchern gewähren wir bei
 privater Nutzung des Geräts eine Garantie
 von 24 Monaten ab Kaufdatum.

Ist das Gerät zur gewerblichen Nutzung
 geeignet, gewähren wir beim Kauf durch
 Unternehmer für das Gerät eine Garantie von
 12 Monaten.

Die Garantiezeit für Verbraucher reduziert
 sich auf 12 Monate, sofern sie ein zur
 gewerblichen Nutzung geeignetes Gerät –
 auch teilweise – gewerblich nutzen.

2. Voraussetzung für unsere Garantieleistungen
 sind der Kauf des Geräts in Deutschland bei
 einem unserer Vertragshändler sowie die
 Übersendung einer Kopie des Kaufbelegs
 und dieses Garantiescheins an uns.

Befindet sich das Gerät zum Zeitpunkt
 des Garantiefalls im Ausland, muss es auf
 Kosten des Käufers uns zur Erbringung der
 Garantieleistungen zur Verfügung gestellt
 werden.

3. Mängel müssen innerhalb von 14 Tagen
 nach Erkennbarkeit uns gegenüber
 schriftlich angezeigt werden. Besteht der
 Garantieanspruch zu Recht, entscheiden wir,
 auf welche Art der Schaden/Mangel behoben
 werden soll, ob durch Reparatur oder durch
 Austausch eines gleichwertigen Geräts.

4. Garantieleistungen werden nicht für Mängel
 erbracht, die auf der Nichtbeachtung der
 Gebrauchsanweisung, unsachgemäßer
 Behandlung oder normaler Abnutzung des
 Geräts beruhen. Garantieansprüche sind
 ferner ausgeschlossen für leicht zerbrechliche
 Teile, wie zum Beispiel Glas oder Kunststoff.
 Schließlich sind Garantieansprüche
 ausgeschlossen, wenn nicht von uns
 autorisierte Stellen Arbeiten an dem Gerät
 vornehmen.

5. Durch Garantieleistungen wird die
 Garantiezeit nicht verlängert. Es besteht auch
 kein Anspruch auf neue Garantieleistungen.
 Diese Garantieerklärung ist eine freiwillige
 Leistung von uns als Hersteller des Geräts.
 Die gesetzlichen Gewährleistungsrechte
 (Nacherfüllung, Rücktritt, Schadensersatz
 und Minderung) werden durch diese Garantie
 nicht berührt.

Stand 09 2013

Garantieabwicklung 24 Stunden am Tag, 7 Tage in der Woche

Sollte Ihr Gerät innerhalb der Garantiezeit einen Mangel aufweisen, steht Ihnen die schnellste und komfortabelste Möglichkeit der Reklamationsanmeldung über unser SLI - Internet-Serviceportal zur Verfügung.

www.sli24.de

Bitte melden Sie direkt den Servicevorgang auf unserem Online Serviceportal **www.sli24.de** an. Sie erhalten wenige Sekunden nach Abschluss der Anmeldung ein kostenloses Versandticket per E-Mail übermittelt. Zusätzlich erhalten Sie weitere Informationen zur Abwicklung Ihrer Reklamation.

Mit Ihren persönlichen Zugangsdaten, die direkt nach Ihrer Anmeldung per E-Mail an Sie übermittelt werden, können Sie den Status Ihres Vorgangs auf unserem Serviceportal **www.sli24.de** online verfolgen.

Sie brauchen das kostenlose Versandticket nur noch auf die Verpackung Ihres gut verpackten Gerätes zu kleben und das Paket bei der nächsten Annahmestelle der Deutschen Post / DHL abzugeben. Der Versand erfolgt für Sie kostenlos an unser Servicecenter bzw. Servicepartner.

So einfach kann Service sein!

- 1. Anmelden**
- 2. Einpacken**
- 3. Ab zur Post damit**

Fertig, so einfach geht es!

Bitte vergessen Sie nicht, dem Gerät eine Kopie Ihres Kaufbeleges (Kassenbon, Rechnung, Lieferschein) als Garantienachweis beizulegen, da wir sonst keine kostenlosen Garantieleistungen erbringen können.

Unser Serviceportal **www.sli24.de** bietet Ihnen weitere Leistungen an:

- Downloadbereich für Bedienungsanleitungen
- Downloadbereich für Firmwareupdates
- FAQ's, die Ihnen Problemlösungen anbieten
- Kontaktformular
- Zugang zu unseren Zubehör- und Ersatzteile-Webshops

Auch nach der Garantie sind wir für Sie da! – Kostengünstige Reparaturen zum Festpreis!

Bitte nehmen Sie in keinem Fall eine unfreie Einsendung Ihres Gerätes vor. Unfreie Lieferungen werden von uns nicht angenommen. Es entstehen Ihnen damit erhebliche Kosten.

Stand 09 2013

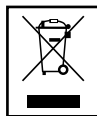

Entsorgung

Bedeutung des Symbols „Mülltonne“

Schonen Sie unsere Umwelt, Elektrogeräte gehören nicht in den Hausmüll.

Nutzen Sie die für die Entsorgung von Elektrogeräten vorgesehenen Sammelstellen und geben dort Ihre Elektrogeräte ab die Sie nicht mehr benutzen werden.

Sie helfen damit die potenziellen Auswirkungen, durch falsche Entsorgung, auf die Umwelt und die menschliche Gesundheit zu vermeiden.

Sie leisten damit Ihren Beitrag zur Wiederverwertung, zum Recycling und zu anderen Formen der Verwertung von Elektro- und Elektronik-Altgeräten.

Informationen, wo die Geräte zu entsorgen sind, erhalten Sie über Ihre Kommunen oder die Gemeindeverwaltungen.

Handleiding

Dank u voor het kiezen van ons product. Wij hopen dat u plezier heeft met het gebruiken van het toestel.

Symbolen in deze gebruiksaanwijzing

Belangrijke informatie voor uw veiligheid is speciaal gemarkeerd. Het is essentieel om te voldoen aan deze instructies om ongelukken en schade aan de machine te voorkomen:

WAARSCHUWING:

Dit waarschuwt u voor gevaren voor uw gezondheid en mogelijke letsel risico's.

VOORZICHTIG:

Dit verwijst naar mogelijke gevaren voor de machine of andere voorwerpen.

OPMERKING:

Dit wijst op tips en informatie.

Inhoud

Locatie van de bediening	3
Handleiding	12
Technische Specificaties	17
Verwijdering	17

Algemene opmerkingen

Lees de gebruiksaanwijzing zorgvuldig voor gebruik te maken van het toestel en bewaar de instructies inclusief de garantie, de aankoop bon en, indien mogelijk, de doos met de interne verpakking. Als u dit apparaat aan andere mensen geeft, gelieve ook de gebruiksaanwijzing door te geven.

- Het toestel is exclusief ontworpen voor privé gebruik en voor het beoogde doel. Dit toestel is niet geschikt voor commercieel gebruik.
- Gebruik het niet buitenshuis. Houd het uit de buurt van hittebronnen, direct zonlicht, vochtigheid (dompel het nooit in een vloeistof) en scherpe randen. Gebruik het toestel niet met natte handen. Als het toestel vochtig of nat is, ontkoppel het dan onmiddellijk.

- Zet het toestel uit tijdens het reinigen of opslaan en trek altijd de stekker uit het stopcontact (trek aan de stekker, niet aan de kabel) als het toestel niet wordt gebruikt en verwijder de bevestigde accessoires.
- Gebruik de machine niet zonder toezicht. Als u de kamer verlaat moet u altijd het apparaat uitzetten. haal de stekker uit het stopcontact.
- Het apparaat en de stroomkabel moeten regelmatig worden gecontroleerd op beschadigingen. Als er schade is mag het apparaat **niet** worden gebruikt.
- Gebruik alleen originele onderdelen.
- Om de veiligheid van uw kinderen te verzekeren, gelieve al het verpakkingsmateriaal (plastic zakken, dozen, polystyreen etc.) buiten hun bereik te houden.

WAARSCHUWING:

Laat kleine kinderen niet met het folie spelen omdat er **gevaar is voor verstikking!**

Speciale veiligheidsvoorschriften voor dit toestel

WAARSCHUWING:

- Gebruik alleen drinkwater zonder toevoegingen! Toevoegingen blijven in het watercircuit en vervuilen het toestel.
- Verzegel of blokkeer de ventilatieopeningen in de behuizing niet.
- Beschadig het koelcircuit niet.

VOORZICHTIG:

Houd rekening met een wachttijd van 2 uur vóór het eerste gebruik en na het toestel verplaatst te hebben om het koelmiddel tot rust te laten komen, anders kan de compressor beschadigd worden.

- Sla geen explosieve stoffen, zoals spuitbussen met een brandbare drijfgas op in dit toestel.
- Probeer niet om het apparaat zelf te repareren. Neem altijd contact op met een bevoegde technicus. Om de blootstelling aan gevaar te vermijden, moet u altijd een defecte kabel alleen laten vervangen door de

fabrikant, door onze klantenservice of door een gekwalificeerd persoon en met een kabel van hetzelfde type.

- Dit toestel kan worden gebruikt door **kinderen** van 8 jaar en ouder en personen met verminderde lichamelijke, zintuiglijke of geestelijke vermogens of gebrek aan ervaring en kennis als ze onder toezicht staan of worden geïnstrueerd over het gebruik van het apparaat op een veilige manier en de betrokken gevaren begrijpen.
- **Kinderen** mogen niet met het toestel spelen.
- Reiniging en **user onderhoud** mag niet worden uitgevoerd door **kinderen** zonder toezicht.
- Verplaats en bewaar het apparaat uitsluitend rechtop.
- Plaats het toestel niet op of in de nabijheid van warmtebronnen, zoals ovens, kachels, etc.
- Plaats het toestel op een stabiele, vlakke ondergrond. Houd rondom een afstand van ten minste 15 cm vrij.
- Dit toestel is ontworpen voor het maken van ijsblokjes van drinkwater. Het is bedoeld voor huishoudelijk gebruik en soortgelijke toepassingen zoals bijv. personeelskeukens in winkels, kantoren en andere werkplekken.

Het is niet bedoeld voor het volgende gebruik:

- in de landbouw;
- bij gasten in motels, hotels en andere accommodaties;
- in bed & ontbijt etablissementen;
- in catering en ander groothandelsgebruik.

Beoogd gebruik

Dit toestel maakt ijsblokjes van water.

Het toestel is alleen bedoeld voor dit gebruik. Gebruik dit toestel alleen zoals beschreven in deze gebruikershandleiding. Gebruik dit toestel niet commercieel.

Elk ander gebruik is niet bedoeld en kan schade aan het apparaat en zelfs verwondingen veroorzaken.

C. Bomann GmbH is niet aansprakelijk voor schade veroorzaakt door oneigenlijk gebruik.

Beschrijving van de onderdelen

- 1 Transparant venster
- 2 Deksel
- 3 Bedieningspaneel
- 4 Luchtuitlaat
- 5 Luchtinlaat
- 6 Voedingskabel
- 7 Water afvoer
- 8 Ijs opslagcontainer
- 9 Koelingseenheid
- 10 IJsmaker container
- 11 Schep

Uitpakken van het apparaat

- Pak het apparaat uit.
- Verwijder alle verpakkingsmaterialen zoals folie, vulmateriaal, kabelbinders en kartonnen verpakkingen.

i OPMERKING:

Het toestel kan nog steeds bedekt zijn met een aantal residuen van het productieproces. Reinig het apparaat zoals beschreven in het hoofdstuk „Reinigen“.

Werking

△ VOORZICHTIG:

Houd rekening met een wachttijd van 2 uur vóór het eerste gebruik en na het toestel verplaatst te hebben om het koelmiddel tot rust te laten komen, anders kan de compressor beschadigd worden.

Hoofdstroom snoeraansluiting

- Zorg ervoor dat de spanning van het apparaat (typeplaatje) overeenkomt met de netspanning voordat u het verbindt met de netvoeding.
- Sluit het toestel aan op een correct geïnstalleerd stopcontact.

Ijsblokjes maken

i OPMERKING:

Maak geen gebruik van de ijsblokjes uit de eerste cyclus vanwege hygiënische redenen.

1. Sluit de stekker aan op het stopcontact. Zet de ijsblokjes machine niet aan binnen 120 minuten na het verplaatsen.
2. Open het deksel en verwijder de ijsblokjes container.
3. Vul de water tank met water tot aan de MAX-markering. Gelieve drinkwater te gebruiken voor het maken van ijs.

△ VOORZICHTIG:

Gebruik alleen drinkwater zonder toevoegingen!

i OPMERKING:

- De MAX-markering is in de water tank, aan de lage rand van de ijsblokjes container.
 - Het waterniveau moet onder de ijsblokjes container zijn.
 - Gebruik alleen water op kamertemperatuur.
4. Plaats de ijsblokjes container terug en sluit het deksel.
 5. Druk op de  toets om te beginnen met ijs te maken.
 6. Het proces duurt ongeveer 10 minuten.
 7. Houd het deksel gesloten.

i OPMERKING:

- Afhankelijk van het water / de omgevingstemperatuur zijn de eerste ijsblokjes een beetje kleiner
- Vanwege snelle bevriezing kunnen de ijsblokjes er melkachtig uitzien. Dit is de lucht in het water en beïnvloedt de kwaliteit van de ijsblokjes niet.

Stop het produceren van ijsblokjes

Druk op de  toets om te stoppen met het produceren van ijsblokjes.

i OPMERKING:

Voor het definitief stoppen ledigt het toestel automatisch het waterreservoir en lost reeds geproduceerde ijsblokjes.

Hoofdschakelaar

Druk op  om de productie van ijsblokjes te starten / stoppen

Druk op  om verder te gaan met het maken van ijsblokjes na het toevoegen van water wanneer de water tank leeg is; het controlelampje ADD WATER gaat uit.

Druk op  voor het elimineren van fouten

Controlelampje ICE FULL

- De lamp geeft aan dat de ice opslagcontainer vol is. Haal alle ijsblokjes uit de container.
- De lage temperatuur bescherming (omgevingstemperatuur is lager als 5°C)

Controlelampje ADD WATER

Het controlelampje gaat aan als de water tank bijna leeg is. De eenheid gaat automatisch uit.

1. Open het deksel en verwijder de ijsblokjes container
2. Vul de water tank met water tot aan de MAX-markering. Gelieve drinkwater te gebruiken voor het maken van ijs.
3. Plaats de ijsblokjes container terug en sluit het deksel. Druk op de  toets om te beginnen met ijs te maken.

Controlelampje WORK

- Het controlelampje begint te knipperen zodra de eenheid werd aangesloten op het stopcontact.
- Tijdens het gebruik brandt het controlelampje continu.

△ VOORZICHTIG:

Wacht ten minste 3 minuten vóór het toestel weer aan te zetten, anders kan de compressor beschadigd worden.

Reinigen

WAARSCHUWING:

Ontkoppel het altijd van het stopcontact vóór het schoonmaken.

VOORZICHTIG:

- Gebruik geen agressieve of schurende reinigingsmiddelen.
- Gebruik geen chemicaliën, zuren, benzine of olieproducten.
- Dompel het apparaat nooit in water.

OPMERKING:

- Vervang het water in de tank na 24 uur om hygiënische redenen.
- Laat de deksel open na gebruik om schimmels en bacteriën te voorkomen.

Ijsblokjes container

Verwijder de ijsblokjes container en reinig het met een mild reinigingsmiddel onder stromend warm water.

Behuizing en binnenkant

- Reinig de behuizing en binnenkant met een vochtige doek
- Gebruik een verdunde oplossing van azijn en water

Restwater afvoeren

Voer het restwater af als het toestel voor een langere periode niet wordt gebruikt. Laat het toestel op een tafelrand rusten. Houd een bakje onder het restwater aftap ventiel.

- Draai het restwater aftapventiel tegen de klok in voor het afvoeren van de rest van het water.
- Sluit het restwater aftapventiel nadat het restwater is afgevoerd.

Opslag

- Wij raden aan om het toestel in de originele verpakking te bewaren als u niet van plan bent het te gebruiken voor een langere periode.
- Bewaar het toestel altijd buiten het bereik van kinderen in een droge, goed geventileerde ruimte.

Probleemoplossing

Probleem	Mogelijke oorzaak	Oplossing
WORK controlelampje verlicht niet.	Stroombron is niet ingeschakeld.	<ol style="list-style-type: none"> 1. Controleer of de voedingsspanning overeenkomt. 2. Controleer of de stroomkabel correct is aangesloten. 3. Interne componenten zijn beschadigd. Onderhoud bij een professionele afdeling.
ICE FULL controlelampje is verlicht.	<ol style="list-style-type: none"> 1. Ijs volheid. 2. Lage temperatuur bescherming (temperatuur is lager als 5°C). 	<ol style="list-style-type: none"> 1. Verwijder de volle ijsblokjes. 2. Verplaats de ijsblokjesmachine naar een warmere plaats, waar de omgevingstemperatuur hoger is als 5°C
ADD WATER controlelampje is verlicht.	Watertekort	<ol style="list-style-type: none"> 1. Voeg drinkwater toe aan de ijsblokjesmachine en druk op de  knop. 2. Watertoevoer systeem is beschadigd. Onderhoud bij een professionele afdeling.
ICE FULL en ADD WATER controlelampjes zijn allebei verlicht. Ijs produceer prestatie is niet goed. Abnormaal geluid.	1. IJsmaker container is in de verkeerde positie geplaatst.	<ol style="list-style-type: none"> 1. Controleer of er vreemde voorwerpen vast zitten aan de ijsmaker container. 2. Interne componenten zijn beschadigd. Onderhoud bij een professionele afdeling.
	<ol style="list-style-type: none"> 1. Warmte eliminatie is slecht. 2. Water temperatuur is te hoog. 3. Omgevingstemperatuur is te hoog. 4. Koelmiddel lekt. Ventilator of pomp is beschadigd. 	<ol style="list-style-type: none"> 1. Verwijder het stof van de koelventilator en het luchtinlaat / uitlaat gedeelte 2. Vul het met water op normale temperatuur. 3. Plaats het toestel niet in condities met hoge temperaturen. 4. Koelinstallatie is beschadigd. Onderhoud bij een professionele afdeling.

Geluidsemissie

De emissiewaarde is < 70 dB(A)

Technical Specifications

Model:..... EWB 1027 CB
Voedingsspanning:220-240V~50Hz
Stroomvermogen: 0.8A
Ijsblokjes productie: 10-15 kg / 24 uur
Water tankinhoud: ca. 2,2 liter
Koelmiddel:.....R600a/24g
Blaasgas:.....C₅H₁₀
Beschermingsklasse:..... I
Klimaatklasse: SN/N/ST/T
Netto gewicht:..... 10,5 kg

Het recht voor technische en optische wijzigingen te maken in de loop van voortdurende productontwikkeling blijft voorbehouden.

Dit apparaat voldoet aan alle geldende CE-richtlijnen, zoals de elektromagnetische compatibiliteit en de laagspanningsrichtlijn en is vervaardigd volgens de nieuwste veiligheidsvoorschriften.

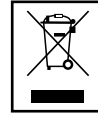

Verwijdering

Betekenis van het “Kliko” symbool

Zorg voor ons milieu, verwijder geen elektrische toestellen via huishoudelijk afval.

Verwijder verouderde of defecte elektrische apparaten via de gemeentelijke inzamelpunten.

Gelieve te helpen om potentiële milieu- en gezondheidseffecten door onjuiste afvalverwerking te voorkomen.

U draagt bij aan recycling en andere vormen van verwerking van oude elektrische en elektronische toestellen.

Uw gemeente geeft u informatie over inzamelpunten.

Manuel d'utilisation

Merci d'avoir choisi notre produit. Nous espérons que vous prendrez plaisir à utiliser cet appareil.

Symboles contenus dans ces Instructions d'utilisation

Les informations importantes relatives à votre sécurité sont soulignées de manière spécifique. Il est essentiel de se conformer à ces instructions afin d'éviter les accidents et de prévenir toute détérioration de la machine:



AVERTISSEMENT:

Ce symbole vous avertit des dangers pour votre santé et indique de possibles risques de blessures graves.



ATTENTION:

Ce symbole fait référence à d'éventuels risques pour la machine ou d'autres objets.



REMARQUE:

Ce symbole met en évidence des conseils et de l'information.

Sommaire

Emplacement des commandes	3
Manuel d'utilisation	18
Spécifications techniques	23
Élimination	23

Remarques générales

Lisez attentivement les instructions de fonctionnement avant de mettre l'appareil en fonctionnement et conservez les instructions, y compris la garantie, le reçu et, si possible, la boîte avec l'emballage intérieur. Si vous donnez cet appareil à d'autres personnes, veuillez aussi transmettre les instructions de fonctionnement.

- L'appareil est conçu exclusivement pour un usage privé et pour l'usage prévu. Cet appareil n'est pas destiné à une utilisation commerciale.

- Ne l'utilisez pas à l'extérieur. Veuillez le garder à l'écart des sources de chaleur, de la lumière directe du soleil, de l'humidité (ne le plongez jamais dans aucun liquide) et les bords tranchants. N'utilisez pas l'appareil avec des mains mouillées. Si l'appareil est humide ou mouillé, débranchez-le immédiatement.
- Lors du nettoyage ou du rangement, éteignez l'appareil et retirez toujours la fiche de la prise (tirez sur la fiche elle-même, et non pas sur le câble si l'appareil n'est pas utilisé et retirez les accessoires joints.
- **Ne faites pas** fonctionner la machine sans surveillance. Si vous quittez la pièce, vous devez toujours éteindre l'appareil. Retirez la fiche de la prise.
- L'appareil et le cordon d'alimentation doivent être vérifiés régulièrement pour détecter les signes de dommages. Si des signes de dommages sont constatés, l'appareil ne doit pas être utilisé.
- Utilisez uniquement les pièces de rechange d'origine.
- Afin d'assurer la sécurité de vos enfants, veuillez conserver tous les emballages (sacs en plastique, boîtes, polystyrène, etc.) hors de leur portée.



AVERTISSEMENT:

Ne laissez pas les jeunes enfants jouer avec le film en raison du **risque d'asphyxie!**

Consignes de sécurité spéciales pour cette unité



AVERTISSEMENT:

- Utilisez uniquement de l'eau potable sans additifs ! Les additifs restent dans le circuit d'eau et contaminent l'appareil.
- Veuillez ne pas obturer ni boucher les ouvertures de ventilation du boîtier.
- N'endommagez pas le circuit réfrigérant.

△ ATTENTION:

Veillez observer une période d'attente de 2 heures avant la première utilisation et après un déplacement de l'appareil pour que le liquide de refroidissement puisse bien se déposer ; sinon, le compresseur peut être endommagé.

- Ne stockez pas de substances explosives telles que les bombes aérosol avec un gaz propulseur inflammable dans cet appareil.
- Veuillez ne pas essayer de réparer l'appareil par vous-même. Contactez toujours un technicien agréé. Pour éviter toute exposition au danger, faites remplacer un câble défectueux uniquement par le fabricant, par notre service client ou par une personne qualifiée, faites-le remplacer par un câble de même type.
- Cet appareil peut être utilisé par des **enfants** âgés de 8 ans et plus et par des personnes à capacités physiques, sensorielles ou intellectuelles réduites ou sans expérience et connaissances, s'ils sont sous surveillance ou bien s'ils ont été informés quant à l'utilisation de l'appareil de manière sûre, et s'ils comprennent les risques impliqués.
- **Les enfants** ne doivent pas jouer avec l'appareil.
- Le nettoyage et **l'entretien par l'utilisateur** ne doivent pas être effectués par des **enfants** sans surveillance.
- Déplacez et rangez l'appareil uniquement en position verticale.
- Ne placez pas l'appareil sur ou à proximité de sources de chaleur, telles que des fours, des radiateurs, etc.
- Placez l'appareil sur une surface stable et plane. Gardez une distance d'au moins 15 cm de chaque côté.
- Cet appareil est conçu pour fabriquer des glaçons avec de l'eau potable. Il est destiné à un usage domestique et à d'autres applications similaires telles que par ex. les cuisines du personnel dans les magasins, les bureaux et autres lieux de travail.

Il n'est pas destiné à l'utilisation suivante:

- dans l'agriculture;
- par les clients dans des motels, hôtels et autres lieux d'hébergement;
- dans les établissements de Bed & Breakfast;
- dans le secteur de la restauration et autres usages dans le commerce de gros.

Utilisation prévue

Cet appareil fabrique des glaçons avec de l'eau potable.

L'appareil est uniquement destiné à cette utilisation. Utilisez cet appareil uniquement comme décrit dans ce manuel de l'utilisateur. N'utilisez pas cet appareil à des fins commerciales.

Toute autre utilisation n'est pas une utilisation prévue et peut causer des dommages à l'appareil et même entraîner des blessures.

C. Bomann GmbH n'accepte aucune responsabilité pour les dommages causés par une utilisation abusive.

Description des pièces

- 1 Fenêtre transparente
- 2 Couvercle
- 3 Panneau de commande
- 4 Sortie d'air
- 5 Entrée d'air
- 6 Cordon d'alimentation
- 7 Sortie d'eau
- 8 Compartiment pour le stockage des glaçons
- 9 Unité de réfrigération
- 10 Compartiment pour la fabrication des glaçons
- 11 Pelle

Déballage de l'appareil

- Déballez l'appareil.
- Retirez tous les matériaux d'emballage, tels que les films, les matériaux de remplissage, les attaches de câble et le carton d'emballage.

i REMARQUE:

Il est possible que l'appareil soit encore être couvert de certains résidus provenant du processus de fabrication. Veuillez nettoyer l'appareil comme décrit au chapitre „Nettoyage“.

Fonctionnement**⚠ ATTENTION:**

Veuillez observer une période d'attente de 2 heures avant la première utilisation et après déplacement de l'appareil pour que le liquide de refroidissement puisse bien se déposer ; sinon, le compresseur peut être endommagé.

Raccordement au secteur

- Assurez-vous que la tension de l'appareil (plaque signalétique) correspond à la tension du secteur avant de le connecter à l'alimentation secteur.
- Branchez l'appareil sur une prise murale correctement installée.

Fabrication des glaçons**i REMARQUE:**

Pour des raisons d'hygiène, veuillez ne pas utiliser les glaçons fabriqués lors du premier cycle.

1. Branchez la fiche d'alimentation secteur à la prise murale. N'allumez pas la machine à glaçons dans les 120 minutes après son déplacement.
2. Ouvrez le couvercle et retirez le bac à glaçons.
3. Versez de l'eau dans le réservoir d'eau jusqu'au niveau indiqué par le repère MAX. Veuillez utiliser de l'eau potable pour faire vos glaçons.

⚠ ATTENTION:

Utilisez uniquement de l'eau potable sans additifs!

i REMARQUE:

- Le repère MAX se trouve à l'intérieur du réservoir d'eau, au niveau du bord inférieur du bac à glaçons.
- Le niveau d'eau doit être en-dessous du bac à glaçons.
- Utilisez uniquement de l'eau à température ambiante.

4. Remettez le bac à glaçons en place et fermez le couvercle
5. Appuyez sur la touche  pour démarrer la fabrication des glaçons.
6. Le processus prend environ 10 minutes.
7. Laissez le couvercle fermé.

i REMARQUE:

- En fonction de l'eau/de la température ambiante, les premiers glaçons sont un peu plus petits.
- En raison d'une congélation rapide, les glaçons peuvent avoir un aspect laiteux. Il s'agit de l'air emprisonné dans l'eau et cela n'influence pas la qualité des glaçons.



Arrêter la production de glaçons

Appuyez sur la touche  pour arrêter la production de glaçons.

i REMARQUE:

Avant de finalement s'arrêter, l'appareil vide automatiquement le réservoir d'eau et dissout les glaçons déjà produits.

Interrupteur principal 

Appuyez sur la touche  pour démarrer / arrêter la production de glaçons.
Appuyez sur la touche  pour reprendre la fabrication de cubes de glace après avoir ajouté de l'eau, lorsque le réservoir d'eau est vide ; le voyant AJOUTER DE L'EAU s'éteint.
Appuyez sur la touche  pour supprimer les erreurs.

Voyant ICE FULL

- Le voyant indique que le compartiment de stockage des glaçons est plein. Retirez tous les glaçons du compartiment.
- Protection de température basse (la température ambiante est inférieure à 5°C)

Voyant ADD WATER

Le voyant s'allume si le réservoir d'eau est presque vide. L'appareil s'éteint automatiquement.

1. Ouvrez le couvercle et retirez le bac à glaçons.
2. Versez de l'eau dans le réservoir d'eau jusqu'au niveau indiqué par le repère MAX. Veuillez utiliser de l'eau potable pour faire vos glaçons.
3. Remettez le bac à glaçons en place et fermez le couvercle Appuyez sur la touche  pour démarrer la fabrication des glaçons.

Voyant WORK

- Le voyant commence à clignoter dès que l'unité est branchée sur la prise murale.
- Pendant le fonctionnement, le voyant s'allume en continu.

ATTENTION:

Attendez au moins 3 minutes avant de mettre de nouveau l'appareil sous tension, sinon, le compresseur peut être endommagé.

Nettoyage

AVERTISSEMENT:

Débranchez toujours l'appareil de l'alimentation secteur avant le nettoyage.

ATTENTION:

- N'utilisez pas d'agents nettoyants agressifs ou abrasifs.
- N'utilisez pas de produits chimiques, d'acides, de l'essence ou de produits pétroliers.
- Ne plongez pas l'appareil dans l'eau.

REMARQUE:

- Pour des raisons d'hygiène, changez l'eau du réservoir toutes les 24 heures.
- Pour éviter l'apparition de champignons et de bactéries, laissez le couvercle ouvert après utilisation.

Bac à glaçons

Retirez le bac à glaçons et nettoyez-le avec un détergent doux sous l'eau chaude.

Boîtier et intérieur

- Nettoyez le boîtier et l'intérieur avec un chiffon humide
- Utilisez une solution diluée de vinaigre et d'eau

Vidanger l'eau résiduelle

Vidangez l'eau résiduelle si l'appareil n'est pas utilisé pendant une longue période.

Placez l'appareil sur un bord de table.

Maintenez un bol sous la vanne de vidange de l'eau résiduelle.

- Tournez la vanne de vidange de l'eau résiduelle dans le sens contraire des aiguilles d'une montre pour vidanger le reste de l'eau.
- Fermez la vanne de vidange de l'eau résiduelle après avoir complètement vidangé l'eau résiduelle.

Stockage

- Nous vous recommandons de conserver l'appareil dans son emballage d'origine si vous ne prévoyez pas de l'utiliser pendant de longues périodes.
- Veuillez toujours garder l'appareil hors de portée des enfants dans un endroit sec et bien aéré.

Dépannage

Problème	Cause Possible	Solution
Le témoin WORK ne s'allume pas.	La source d'alimentation n'est pas allumée.	<ol style="list-style-type: none"> Vérifiez que la tension d'alimentation correspond. Vérifiez que le cordon d'alimentation est correctement branché. Des composants internes sont endommagés. Entretien auprès d'un service professionnel.
Le voyant ICE FULL est allumé.	<ol style="list-style-type: none"> Trop-plein de glaçons. Protection basse température (la température est inférieure à 5°C). 	<ol style="list-style-type: none"> Retirez tous les glaçons. Déplacez la machine à glaçons dans un endroit plus tempéré où la température ambiante est supérieure à 5°C.
Le voyant ADD WATER est allumé.	Manque d'eau	<ol style="list-style-type: none"> Ajoutez de l'eau potable dans la machine à glaçons, et appuyez sur  le bouton. Le système d'alimentation en eau est endommagé. Entretien auprès d'un service professionnel.
Les voyants ICE FULL et ADD WATER sont tous les deux allumés. La performance n'est pas bonne. Bruit anormal.	1. Le compartiment de fabrication des glaçons est inséré dans une mauvaise position.	<ol style="list-style-type: none"> Vérifiez qu'il n'y a pas un corps étranger coincé dans le compartiment de fabrication des glaçons. Des composants internes sont endommagés. Entretien auprès d'un service professionnel.
	<ol style="list-style-type: none"> L'évacuation de la chaleur est mauvaise. La température de l'eau est trop élevée. La température ambiante est trop élevée. Fuite de fluide réfrigérant. Le ventilateur ou la pompe sont endommagés. 	<ol style="list-style-type: none"> Nettoyez la poussière sur le ventilateur de refroidissement et la pièce d'entrée/sortie d'air. Remplissez avec de l'eau à température normale. Ne placez pas l'appareil dans des conditions de forte température. Le système de réfrigération est endommagé. Entretien auprès d'un service professionnel.

Émission sonore

La valeur d'émission est < 70 dB(A).

Spécifications techniques

Modèle:..... EWB 1027 CB
Tension d'alimentation:.....220-240V~50Hz
Puissance d'entrée:..... 0,8A
Production de glaçons:..... 10-15 kg / 24 h
Volume du réservoir d'eau:..... env. 2,2 litres
Réfrigérant:.....R600a/24g
Gaz propulseur:.....C₅H₁₀
Classe de protection:..... I
Classe climatique:..... SN/N/ST/T
Poids Net:..... 10,5 kg

Tout droit réservé de procéder à des modifications d'ordre technique et conceptuel au cours du développement continu du produit.

Cet appareil est conforme à toutes les directives CE, telles que la compatibilité électromagnétique et la directive basse tension et est fabriqué selon les dernières règles de sécurité.

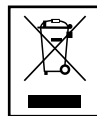

Élimination

Signification du symbole "Poubelle sur roues"

Préservez notre environnement, ne jetez pas les appareils électriques aux ordures ménagères.

Jetez les appareils électriques obsolètes ou défectueux via des points de collecte municipaux.

Merci de nous aider à éviter d'éventuels impacts sur l'environnement et la santé dus à une mauvaise élimination des déchets.

Vous pouvez contribuer au recyclage et à d'autres formes d'utilisation des vieux appareils électriques et électroniques.

Votre municipalité peut vous fournir des informations sur les points de collecte.

Manual de instrucciones

Gracias por elegir nuestro producto. Esperamos pueda disfrutar su utilización.

Símbolos en estas instrucciones para uso

Información importante para su seguridad viene especialmente marcada. Es imprescindible tener en cuenta estas instrucciones con el fin de evitar accidentes y prevenir daños en la máquina:

ADVERTENCIA:

Esto le advierte de peligros para la salud e indica posibles riesgos de lesiones.

PRECAUCIÓN:

Esto se refiere a los posibles riesgos al equipo o a otros objetos.

NOTA:

Esto resalta consejos e información.

Contenidos

Ubicación de los mandos	3
Manual de instrucciones.....	24
Especificaciones técnicas.....	28
Eliminación	28

Notas generales

Lea las instrucciones de uso cuidadosamente antes de poner el aparato en funcionamiento y guarde las instrucciones, incluyendo la garantía, el recibo y, si es posible, la caja con el embalaje interior. Si pasa este dispositivo a otras personas, por favor incluya también las instrucciones de funcionamiento.

- El aparato ha sido diseñado exclusivamente para su uso privado y para el objetivo previsto. Este aparato no es apto para un uso comercial.
- No lo utilice al aire libre. Manténgalo alejado de fuentes de calor, luz solar directa, humedad (nunca sumergirlo en líquido) y bordes afilados. No utilice el aparato con las manos mojadas. Si el aparato está húmedo o mojado, desenchúfelo inmediatamente.

- Para limpiarlo o guardarlo, apague el aparato y retire siempre el enchufe de la toma de corriente (tirando del enchufe, no del cable) si no se está utilizando el aparato y retire los accesorios conectados.
- **No** ponga la máquina en funcionamiento sin supervisión. Si sale de la habitación, siempre apague el dispositivo. Retire el enchufe de la toma.
- El dispositivo y los cables deben ser controlados regularmente y hay que comprobar si hay signos de daños. Si se encontrara algún daño, el dispositivo no podrá ser utilizado.
- Sólo utilice piezas de repuesto originales.
- Con el fin de garantizar la seguridad de sus hijos, por favor mantenga todo el embalaje (bolsas de plástico, cajas, poliestireno, etc) fuera de su alcance.

ADVERTENCIA:

No permita que los niños pequeños jueguen con el papel de aluminio ya que existe **peligro de asfixia!**

Información de seguridad especial para esta unidad

ADVERTENCIA:

- Utilice únicamente agua potable sin aditivos! Los aditivos permanecen en el circuito de agua y contaminan el aparato.
- No cierre ni bloquee las aberturas de ventilación en la carcasa.
- No dañe el circuito refrigerante.

PRECAUCIÓN:

Por favor, observe durante un período de espera de 2 horas antes del primer funcionamiento y después de mover el aparato, para que el refrigerante se asiente, de lo contrario el compresor puede ser dañado.

- No guarde sustancias explosivas tales como latas de aerosol con propelentes inflamables en el aparato.
- No intente reparar el aparato usted mismo. Siempre contacte a técnico autorizado. Para evitar la exposición al peligro, siempre haga que los cables defectuosos sean solamente cambiados por el fabricante, por nuestro servicio al cliente o por una persona cualificada y con un cable del mismo tipo.
- Este aparato puede ser utilizado por niños mayores de 8 años y por personas con minusvalías físicas, sensoriales o mentales o sin experiencia ni conocimientos, sólo si se les somete a supervisión o reciben instrucciones adecuadas sobre la utilización segura del aparato y entiendan los riesgos.
- Los **niños** no deben jugar con el aparato.
- La limpieza y el **mantenimiento del usuario** no deben ser realizadas por **niños** sin supervisión.
- Mueva y almacene el aparato solamente en posición vertical.
- No coloque el aparato sobre o cerca de fuentes de calor: como hornos, calentadores, etc.
- Coloque el aparato sobre una superficie estable y nivelada. Mantenga una distancia mínima de 15 cm en todos los lados. Este aparato está diseñado para hacer cubitos de hielo de agua potable. Está destinado para el uso doméstico y aplicaciones similares, como por ejemplo, cocinas para empleados de tiendas, oficinas y otros lugares de trabajo.

No está destinado para el siguiente uso:

- En la agricultura;
- A ser utilizados por huéspedes en moteles, hoteles y otros tipos de alojamiento;
- En establecimientos de cama y desayuno;
- En servicios de catering y otros servicios de uso al por mayor.

Uso previsto

Este aparato hace cubitos de hielo de agua potable.

El aparato está diseñado únicamente para este uso. Use este aparato sólo como se indica en este manual de usuarios. No utilice este aparato con fin comercial.

Cualquier otro uso no está previsto y puede causar daños al aparato, e incluso lesiones.

C. Bomann GmbH no se hace responsable de los daños causados por un uso inadecuado.

Descripción de partes

- 1 Ventana transparente
- 2 Tapa
- 3 Panel de funcionamiento
- 4 Salida de aire
- 5 Entrada de aire
- 6 Cable de alimentación
- 7 Salida de agua
- 8 Caja de almacenamiento para el hielo
- 9 Unidad de refrigeración
- 10 Caja de hacer hielo
- 11 Pala

Desenvolver el aparato

- Desenvuelva el aparato.
- Quite todos los materiales de embalaje tales como papeles, material de relleno, bridas para cable y embalaje de cartón.

i NOTA:

El aparato puede estar aún cubierto de residuos del proceso de fabricación. Por favor, limpie el aparato, tal como se describe en el capítulo "Limpieza".

Funcionamiento

△ PRECAUCIÓN:

Por favor, observe un período de espera de 2 horas antes del primer funcionamiento y después de mover el aparato, para que el refrigerante se asiente, de lo contrario el compresor puede ser dañado.

Conexión a la corriente

- Asegúrese de que el voltaje del aparato (placa de características) coincide con el voltaje de red antes de conectarse a la fuente de alimentación eléctrica.
- Conecte el aparato a una toma de corriente correctamente instalada.

Hacer cubitos de hielo

¡ NOTA:

Por motivos de higiene, no utilice los cubitos de hielo del primer ciclo.

1. Conecte el cable de alimentación a la toma de corriente. No encienda la máquina de hielo dentro de 120 minutos después del movimiento.
2. Abra la tapa y retire el contenedor de cubitos de hielo.
3. Vierta agua en el depósito de agua hasta la marca MAX. Por favor utilice agua potable para hacer hielo.

⚠ PRECAUCIÓN:

Solamente use agua potable sin aditivos!

¡ NOTA:

- Las marcas de MAX están dentro del tanque de agua, alrededor del borde inferior del recipiente de cubitos de hielo.
 - El nivel del agua debe estar por debajo del contenedor de cubitos de hielo.
 - Sólo utilice agua a temperatura ambiente.
4. Reemplace el colocar el contenedor de cubitos y cierre la tapa
 5. Pulse la tecla  para empezar a hacer hielo.
 6. El proceso tarda alrededor de 10 minutos.
 7. Mantenga la tapa cerrada.

¡ NOTA:

- Dependiendo de la temperatura de agua / ambiente, los primeros cubos saldrán un poco más pequeños

- Debido a la congelación rápida de los cubitos, dichos pueden tener un aspecto lechoso. Este es el aire atrapado en el agua y no influye en la calidad de los cubitos de hielo.

Detener la producción de cubitos

Pulse la tecla  para parar la producción de cubitos

¡ NOTA:

Antes de parar el aparato, automáticamente vacía el tanque de agua y disuelve los cubitos ya producidos.

Interruptor principal

Pulse  para iniciar / detener la producción de cubitos

Pulse  para volver a hacer cubitos después de agregar agua al tanque cuando estaba vacío; la luz indicadora ADD WATER (AGREGAR AGUA) se apaga.

Pulse  para eliminar los errores

Luz indicadora ICE FULL

- La luz indica que el compartimiento del hielo está lleno. Retire todos los cubitos del compartimiento.
- La protección de la temperatura baja (temperatura ambiente está por debajo de 5°C)

Luz indicadora ADD WATER

La luz indicadora se enciende cuando el tanque de agua está casi vacío. La unidad se apaga automáticamente.

1. Abra la tapa y retire el compartimiento de cubitos
2. Vierta agua en el depósito de agua hasta la marca MAX. Por favor utilice agua potable para hacer hielo.
3. Reemplace el contenedor de cubitos y cierre la tapa. Pulse la tecla  para empezar a hacer hielo.

Luz indicadora WORK

- La luz indicadora empieza a parpadear en cuanto la unidad sea enchufada.
- Durante la operación, la luz indicadora parpadea continuamente.

PRECAUCIÓN:

Espere al menos 3 minutos antes de volver a encender el aparato, de lo contrario se podría dañar el compresor.

Limpieza

ADVERTENCIA:

Siempre desenchufe el aparato de la corriente antes de limpiarlo.

PRECAUCIÓN:

- No utilice productos de limpieza abrasivos o fuertes.
- No utilice productos químicos, ácidos, gasolina o productos de petróleo.
- No sumerja el aparato en agua.

NOTA:

- Por motivos de higiene, se recomienda cambiar el agua del tanque después de 24 horas.
- Para evitar hongos y bacterias, deje la tapa abierta después de su uso.

Contenedor de cubos de hielo

Retire el contenedor de cubitos y límpielo con un detergente suave bajo un chorro de agua caliente.

Carcasa e interior

- Limpie la carcasa y el interior con paño húmedo
- Use una solución diluida de vinagre y agua

Desagüe el agua residual

Desagüe el agua residual si el aparato no va a estar en uso por un período de tiempo prolongado.

Coloque el aparato en un borde de la mesa. Mantenga un recipiente debajo de la válvula de desagüe del agua residual.

- Cierre la válvula de desagüe del agua residual hacia la izquierda para vaciar el resto del agua.
- Cierre la válvula de desagüe de aguas residuales después de que el agua residual haya sido drenado.

Almacenamiento

- Le recomendamos que guarde el aparato en el embalaje original, si no lo va a usar durante un periodo de tiempo prolongado.
- Siempre mantenga el aparato fuera del alcance de los niños en un lugar seco y bien ventilado.

Solución de problemas

Problema	Posible causa	Solución
La luz indicadora de WORK no se enciende.	La fuente de alimentación no está encendida.	<ol style="list-style-type: none"> 1. Controlar la fuente de alimentación. 2. Compruebe que el cable de alimentación esté conectado correctamente. 3. Los componentes internos están dañados. Mantenimiento en departamento profesional.
La luz indicadora de ICE FULL se enciende.	<ol style="list-style-type: none"> 1. Hielo lleno. 2. Protección de baja temperatura (temperatura está por debajo de los 5°C). 	<ol style="list-style-type: none"> 1. Retire el cubo lleno de hielo. 2. Mueva la máquina de hielo a un lugar más cálido, donde la temperatura ambiente sea superior a 5°C.
La luz indicadora de ADD WATER se enciende.	Escasez de agua	<ol style="list-style-type: none"> 1. Agregar agua potable a la máquina de hielo, y pulse la tecla . 2. El sistema de suministro de agua está dañado. Mantenimiento en departamento profesional.
Se encienden las dos luces indicadoras ICE FULL y ADD WATER. El funcionamiento de hacer hielo no es bueno. Ruido anormal.	1. El compartimento de hacer hielos está introducido en la posición equivocada.	<ol style="list-style-type: none"> 1. Comprobar que no haya ningún cuerpo extraño en la caja de hacer hielo. 2. Los componentes internos están dañados. Mantenimiento en departamento profesional.
	<ol style="list-style-type: none"> 1. El sistema de enfriamiento es malo. 2. La temperatura del agua es demasiado alta. 3. La temperatura ambiente es demasiado alta. 4. El refrigerante pierde. El ventilador o la bomba están dañados. 	<ol style="list-style-type: none"> 1. Limpiar el polvo del ventilador de refrigeración y de la parte de entrada / salida de aire. 2. Llene agua de temperatura normal. 3. No coloque el aparato en condiciones de alta temperatura. 4. El sistema de refrigeración está dañado. Mantenimiento en departamento profesional.

Emisión de sonido

El valor de emisión es de < 70 dB(A)

Especificaciones técnicas

Modelo: EWB 1027 CB
Suministro de tensión: 220-240V~50Hz
Potencia de entrada: 0.8A
Producción de hielo: 10-15 kg / 24 hrs
Volumen tanque de agua: aprox. 2.2 litros
Refrigerante: R600a/24g
Gas expansivo: C₅H₁₀
Clase de protección: I
Clase climática: SN/N/ST/T
Peso neto: 10.5 kg

El derecho a realizar modificaciones técnicas y de diseño en el proceso continuo de desarrollo del producto permanece reservado.

Este dispositivo cumple con todas las directivas actuales de la CE, tales como la compatibilidad electromagnética y la directiva de baja tensión y se fabrica cumpliendo las últimas normas de seguridad.

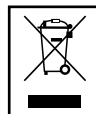

Eliminación

Significado del símbolo “cubo de basura”

Cuide nuestro medio ambiente, no deseche aparatos eléctricos con la basura doméstica.

Deseche los aparatos eléctricos obsoletos o defectuosos en puntos de recogida municipales.

Por favor, ayude a evitar posibles impactos ambientales y de salud por una inadecuada eliminación de residuos.

Usted contribuye al reciclaje y otras formas de utilización de los viejos aparatos eléctricos y electrónicos.

Su municipio le proporciona información sobre los puntos de recogida.

Manuale d'istruzione

Grazie per aver scelto il nostro prodotto. Vi auguriamo buon divertimento nell'uso dell'apparecchio.

Simboli di queste istruzioni per l'uso

Le informazioni importanti sulla sicurezza sono indicate in modo speciale. È fondamentale rispettare queste istruzioni per evitare incidenti e prevenire danni alla macchina:

AVVERTENZA:

Questo avverte su pericoli alla salute e indica possibili rischi di lesioni.

ATTENZIONE:

Questo si riferisce a possibili pericoli alla macchina o altri oggetti.

NOTA:

Questo evidenzia suggerimenti e informazioni.

Contenuto

Posizione dei comandi	3
Manuale d'istruzione	30
Specifiche tecniche	35
Smaltimento	35

Note generali

Leggere attentamente le istruzioni operative prima di mettere in funzione il dispositivo e mantenere le istruzioni compresa la garanzia, lo scontrino e, se possibile, la scatola. Se il dispositivo è consegnato a terzi, consegnare anche le istruzioni operative.

- Il dispositivo è progettato esclusivamente per uso privato e per lo scopo previsto. Il dispositivo non è idoneo ad utilizzo commerciale.
- Non utilizzare il dispositivo all'aperto. Tenere il dispositivo lontano da fonti di calore, luce solare diretta, umidità (non immergerlo in nessun liquido) e spigoli taglienti. Non utilizzare mai l'apparecchio con mani

bagnate. Se il dispositivo è umido o bagnata, tirare subito la spina.

- Durante la fase di pulizia spegnere il dispositivo e tirare sempre la spina dalla presa (tirare dalla spina e non dal cavo) se il dispositivo non viene utilizzato e rimuovere gli accessori.
- **Non** utilizzare il dispositivo senza supervisione. Se si lascia la stanza spegnere sempre il dispositivo. Scollegare la spina dalla presa.
- Il dispositivo e il cavo di corrente devono essere controllati regolarmente in caso di guasti. Se si rilevano guasti, non usare più il dispositivo.
- Utilizzare solo ricambi originali.
- Per garantire la sicurezza dei bambini, conservare tutto il materiale di imballaggi (buste di plastica, scatole, polistirene, ecc.) fuori dalla loro portata.

AVVERTENZA:

Non far giocare i bambini con la pellicola in quanto c'è **pericolo di soffocamento!**

Informazioni speciali sulla sicurezza per questa unità

AVVERTENZA:

- Utilizzare solo acqua potabile senza additivi! Gli additivi restano nel circuito dell'acqua e contaminano l'apparecchio.
- Non ostruire né coprire le aperture di aerazione dell'alloggiamento.
- Non danneggiare il circuito di refrigerazione.

ATTENZIONE:

Attendere almeno 2 ore prima del funzionamento iniziale e dopo aver spostato il dispositivo affinché il refrigerante riposi; in caso contrario il compressore rischia di essere danneggiato.

- Non conservare sostanze esplosive come lattine aerosol con propellenti infiammabile in questo dispositivo.

Non riparare il dispositivo, spina o cavo da soli. Contattare sempre un tecnico specializzato. Per evitare esposizione a pericoli, far sostituire sempre un cavo danneggiato, dal produttore, servizio assistenza o da una persona specializzata, con un cavo dello stesso tipo.

- Questo dispositivo può essere usato da **bambini** di età dagli 8 anni in su e da persone con ridotte capacità fisiche, sensoriali o mentali o con mancanza di esperienza e conoscenze se in presenza di persone che controllano e sanno usare il dispositivo in modo sicuro e capiscono i pericoli coinvolti.
- I **bambini** non devono giocare con l'apparecchio.
- La pulizia e la **manutenzione da parte dell'utente** non devono essere eseguiti da **bambini** senza controllo.
- Spostare e conservare il dispositivo diritto.
- Non mettere il dispositivo sopra o vicino a fonti di calore, come forni, riscaldamenti, ecc.
- Posizionare il prodotto su una superficie stabile e regolare. Mantenere una distanza di almeno 15 cm da tutti i lati.
- Questo apparecchio è destinato alla produzione di cubetti di ghiaccio da acqua potabile. È adatto ad uso domestico e simili applicazioni come cucine per personale di negozi, uffici e altri ambienti di lavoro.

Non è destinato alle seguenti applicazioni:

- in agricoltura;
- da ospiti in alberghi, motel e altre strutture;
- in bed & breakfast;
- nel catering e altro uso commerciale.

Uso previsto

Questo dispositivo serve per fare cubetti di ghiaccio da acqua potabile.

Il dispositivo deve essere utilizzato solo secondo questo scopo. Usare l'apparecchio solo come descritto nel presente manuale. Non utilizzare questo dispositivo a livello commerciale.

Tutti gli altri usi sono non previsti e possono causare guasti al dispositivo e anche lesioni.

C. Bomann GmbH non è responsabile dei danni causati da non previsto.

Descrizione dei pezzi

- 1 Finestra trasparente
- 2 Coperchio
- 3 Pannello di controllo
- 4 Uscita dell'aria
- 5 Ingresso dell'aria
- 6 Cavo di alimentazione
- 7 Uscita dell'acqua
- 8 Vano conservazione ghiaccio
- 9 Unità refrigerazione
- 10 Vano preparazione ghiaccio
- 11 Paleta

Disimballaggio del dispositivo

- Disimballare il dispositivo.
- Rimuovere tutto il materiale di imballaggio come pellicola di plastica, materiale di riempimento, fili per cavi e imballaggio.

i NOTA:

Il dispositivo può sempre presentare residui del processo di produzione. Pulire l'apparecchio come descritto nel capitolo "Pulizia".

Funzionamento

⚠ ATTENZIONE:

Attendere almeno 2 ore prima del funzionamento iniziale e dopo aver spostato il dispositivo affinché il refrigerante riposi; in caso contrario il compressore rischia di essere danneggiato.

Collegamento di rete

- Verificare che la tensione del dispositivo (targhetta del modello) corrisponda alla tensione di corrente prima di collegarlo alla rete elettrica.
- Collegare il dispositivo ad un presa a parete correttamente installata.

Come preparare i cubetti di ghiaccio

❗ NOTA:

Per motivi igienici non usare i cubetti di ghiaccio del primo ciclo.

1. Collegare la spina principale alla presa a parete. Non accendere la macchina per ghiaccio nei primi 120 minuti dopo spostamenti.
2. Aprire il coperchio e togliere il contenitore dei cubetti di ghiaccio.
3. Versare acqua nel serbatoio di acqua fino alla tacca MAX. Usare acqua potabile per fare il ghiaccio.

⚠ ATTENZIONE:

Utilizzare solo acqua potabile senza additivi!

❗ NOTA:

- La tacca MAX è all'interno del serbatoio dell'acqua, intorno al bordo inferiore del contenitore di cubetti di ghiaccio.
- Il livello dell'acqua deve essere sotto al contenitore di cubetti di ghiaccio.
- Usare solo acqua a temperatura ambiente.

4. Rimettere a posto il contenitore di cubetti di ghiaccio e chiudere il coperchio.
5. Premere il tasto  per iniziare a produrre ghiaccio.
6. Il processo impiega 10 minuti.
7. Tenere il coperchio chiuso.

❗ NOTA:

- In base alla temperatura dell'acqua/ambiente i primi cubetti possono essere più piccoli
- A seguito del congelamento rapido i cubetti di ghiaccio possono essere color bianco latte. Questa è l'aria intrappolata nell'acqua e non influenza la qualità dei cubetti di ghiaccio.

Interrompere la produzione di cubetti di ghiaccio

Premere il tasto  per interrompere la produzione di cubetti di ghiaccio.

❗ NOTA:

Prima dello spegnimento finale il dispositivo svuota automaticamente il serbatoio dell'acqua e dissolve i cubetti di ghiaccio già preparati.

Interruttore principale

Premere il tasto  per avviare/interrompere la produzione di cubetti di ghiaccio

Premere il tasto  per riprendere la produzione di cubetti di ghiaccio dopo aver aggiunto acqua quando il serbatoio è vuoto; l'indicatore luminoso AGGIUNGI ACQUA si spegne.

Premere il tasto  per eliminare errori

Spia luminosa GHIACCIO PIENO

- La spia indica che il vano di conservazione del ghiaccio è pieno. Rimuovere tutti i cubetti di ghiaccio dalla scatola.
- La protezione contro bassa temperatura (temperatura ambiente inferiore i 5°C)

Spia luminosa AGGIUNGI ACQUA

La spia luminosa si accende se il serbatoio dell'acqua è quasi vuoto. L'unità si spegne automaticamente.

1. Aprire il coperchio e togliere il contenitore dei cubetti di ghiaccio.
2. Versare acqua nel serbatoio di acqua fino alla tacca MAX. Usare acqua potabile per fare il ghiaccio.
3. Rimettere a posto il contenitore di cubetti di ghiaccio e chiudere il coperchio. Premere il tasto  per iniziare a produrre ghiaccio.

Spia luminosa LAVORO

- La spia luminosa inizia a lampeggiare non appena l'unità viene collegata alla corrente elettrica.
- Durante il funzionamento la spia luminosa si illumina di continuo.

ATTENZIONE:

Attendere almeno 3 minuti prima di accendere nuovamente il dispositivo, in caso contrario il compressore può venir danneggiato.

Pulizia

AVVERTENZA:

Prima di pulire scollegare il dispositivo dall'alimentazione principale.

ATTENZIONE:

- Non utilizzare detersivi abrasivi.
- Non usare prodotti chimici, acidi, benzina o prodotti a base di olio.
- Non immergere l'apparecchio in acqua.

NOTA:

- Per motivi igienici cambiare l'acqua nel serbatoio dopo 24 ore.
- Per evitare la formazione di funghi e batteri lasciare il coperchio aperto dopo l'uso.

Contenitore di cubetti di ghiaccio

Togliere il contenitore di cubetti di ghiaccio e pulirlo con un detersivo delicato dotto acqua corrente calda.

Alloggiamento e parte interna

- Pulire l'alloggiamento e la parte interna con un panno morbido
- Usare una soluzione diluita con aceto e acqua

Drenare l'acqua residua

Drenare l'acqua residua se il dispositivo non viene utilizzato per un lungo periodo di tempo. Poggiare l'apparecchio su un bordo de tavolo. Tenere un recipiente sotto la valvola di drenaggio dell'acqua residua.

- Girare la valvola di drenaggio dell'acqua residua in senso anti orario per drenare il resto dell'acqua.
- Chiudere la valvola di drenaggio di acqua residua dopo che l'acqua residua è stata drenata.

Conservazione

- Si consiglia di tenere il dispositivo nella confezione originale se l'apparecchio non sarà usato per lunghi periodi.
- Tenere sempre l'apparecchio fuori dalla portata dei bambini in un luogo asciutto e ben ventilato.

Risoluzione di problemi

Problema	Causa possibile	Soluzione
La spia luminosa LAVORO non è illuminata.	La corrente di alimentazione non è attiva.	<ol style="list-style-type: none"> 1. Controllare che l'alimentazione corrisponda a quanto indicato. 2. Controllare che il cavo di corrente sia collegato correttamente. 3. I componenti interni sono danneggiati. Manutenzione in un reparto esperto.
La spia luminosa GHIACCIO PIENO è illuminata	<ol style="list-style-type: none"> 1. Troppo ghiaccio. 2. La protezione contro bassa temperatura (temperatura ambiente inferiore i 5°C). 	<ol style="list-style-type: none"> 1. Togliere il cubetto di ghiaccio completo. 2. Spostare la macchina per ghiaccio in un luogo più caldo in cui la temperatura ambiente è superiore ai 5°C.
La spia luminosa AGGIUNGI ACQUA è illuminata.	Conservazione di acqua	<ol style="list-style-type: none"> 1. Aggiungere acqua alla macchina per ghiaccio e premere il tasto . 2. Il sistema dell'acqua è danneggiato. Manutenzione in un reparto esperto.
Le spie luminose GHIACCIO PIENO e AGGIUNGI ACQUA sono entrambe illuminate. La produzione di ghiaccio non è buona. Rumore anormale.	1. Il vano per ghiaccio è inserito non correttamente.	<ol style="list-style-type: none"> 1. Controllare se ci sono oggetti estranei nel vano per ghiaccio. 2. I componenti interni sono danneggiati. Manutenzione in un reparto esperto.
	<ol style="list-style-type: none"> 1. L'eliminazione di calore non è buona. 2. La temperatura dell'acqua è troppo alta. 3. Temperatura ambiente è troppo alta. 4. Il refrigerante perde. La ventola o la pompa sono danneggiati. 	<ol style="list-style-type: none"> 1. Pulire la polvere sulla ventola di raffreddamento e la parte di ingresso/uscita dell'aria. 2. Riempire con acqua a temperatura ambiente. 3. Non mettere il dispositivo in condizioni di temperature elevate. 4. Il sistema di raffreddamento è danneggiato. Manutenzione in reparto esperto.

Emissione di rumore

Il valore di emissione è < 70 dB(A)

Specifiche tecniche

Modello: EWB 1027 CB
Tensione:220-240V~ 50Hz
Ingresso corrente:..... 0.8A
Produzione di cubetti di ghiaccio:.. 10-15 kg / 24 h
Volume serbatoio acqua:.....aprox. 2.2 litri
Refrigerante:.....R600a/24g
Gas:C₅H₁₀
Classe di protezione: I
Classe climatica:..... SN/N/ST/T
Peso netto: 10,5 kg

Si riserva il diritto di eseguire modifiche tecniche e al design nel corso dello sviluppo continuo del prodotto.

Questo dispositivo è conforme a tutte le direttive CE, come la compatibilità elettromagnetica e la direttiva sul basso voltaggio ed è prodotto secondo le più recenti direttive di sicurezza.

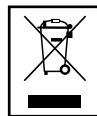

Smaltimento

Significato del simbolo “Bidone con ruote”

Prendetevi cura del nostro ambiente, non smaltite i dispositivi elettrici nei rifiuti domestici.

Smaltite i dispositivi elettrici obsoleti o difettosi presso i punti di raccolta locali.

Aiutateci a evitare potenziali impatti ambientali e sulla salute tramite smaltimenti di rifiuti non corretto.

Il vostro contributo è importante per il riciclaggio e altre forme di utilizzo di dispositivi elettrici ed elettronici vecchi.

Il comune fornisce le informazioni sui punti di raccolta.

Instruction Manual

Thank you for choosing our product. We hope you will enjoy using the appliance.

Symbols in these Instructions for use

Important information for your safety is specially marked. It is essential to comply with these instructions in order to avoid accidents and prevent damage to the machine:

WARNING:

This warns you of dangers to your health and indicates possible injury risks.

CAUTION:

This refers to possible hazards to the machine or other objects.

NOTE:

This highlights tips and information.

- When cleaning or putting it away, switch off the appliance and always pull out the plug from the socket (pull the plug itself, not the lead) if the appliance is not being used and remove the attached accessories.
- Do **not** operate the machine without supervision. If you leave the room you should always turn the device off. Remove the plug from the socket.
- The device and the mains lead have to be checked regularly for signs of damage. If damage is found the device must not be used.
- Use only original spare parts.
- In order to ensure your children's safety, please keep all packaging (plastic bags, boxes, polystyrene etc.) out of their reach.

WARNING:

Do not allow small children to play with the foil as there is a **danger of suffocation!**

Contents

Location of Controls	3
Instruction Manual	36
Technical Specifications	40
Disposal	40

General Notes

Read the operating instructions carefully before putting the appliance into operation and keep the instructions including the warranty, the receipt and, if possible, the box with the internal packing. If you give this device to other people, please also pass on the operating instructions.

- The appliance is designed exclusively for private use and for the envisaged purpose. This appliance is not fit for commercial use.
- Do not use it outdoors. Keep it away from sources of heat, direct sunlight, humidity (never dip it into any liquid) and sharp edges. Do not use the appliance with wet hands. If the appliance is humid or wet, unplug it immediately.

Special safety information for this unit

WARNING:

- Only use drinking water without additives! Additives remain in the water circuit and contaminate the appliance.
- Do not seal or block the ventilation openings in the housing.
- Do not damage the refrigerant circuit.

CAUTION:

Please observe a waiting period of 2 hours before initial operation and after moving the appliance for the coolant to settle; otherwise the compressor can be damaged.

- Do not store explosive substances such as aerosol cans with a flammable propellant in this appliance.
- Do not try to repair the appliance on your own. Always contact an authorized technician. To avoid the exposure to danger, always have a faulty cable be replaced only by the manufacturer, by our customer service or by a qualified person and with a cable of the same type.

Description of parts

- This appliance can be used by **children** aged from 8 years and above and persons with reduced physical, sensory or mental capabilities or lack of experience and knowledge if they have been given supervision or instruction concerning use of the appliance in a safe way and understand the hazards involved.
- **Children** shall not play with the appliance.
- Cleaning and **user maintenance** shall not be made by **children** without supervision.
- Move and store the appliance only upright.
- Do not place the appliance on or in close proximity of heat sources, such as ovens, heaters, etc.
- Place the appliance on a stable, level surface. Keep a distance of at least 15 cm on all sides.
- This appliance is designed for making ice cubes from drinking water. It is intended for domestic use and similar applications such as e. g. staff kitchens in shops, offices and other workplaces.

It is not intended for the following usage:

- in agriculture;
- by guests in motels, hotels and other accommodation;
- in bed & breakfast establishments;
- in catering and other wholesale use.

Intended Use

This appliance makes ice cubes from portable water.

The appliance is only intended for this use. Use this appliance only as described in this user manual. Do not use this appliance commercially.

All other use is not intended and can cause damages to the appliance and even injuries.

C. Bomann GmbH does not accept liability for damages caused by unintended use.

- 1 Transparent window
- 2 Cover
- 3 Operation panel
- 4 Air outlet
- 5 Air inlet
- 6 Power cord
- 7 Water outlet
- 8 Ice storage box
- 9 Refrigeration Unit
- 10 Ice making box
- 11 Shovel

Unpacking the device

- Unpack the device.
- Remove all packaging materials such as foils, filling material, cable ties and cardboard packaging.

i NOTE:

The appliance may still be covered in some residues from the manufacturing process. Please clean the appliance as described in chapter "Cleaning".

Operation

CAUTION:

Please observe a waiting period of 2 hours before initial operation and after moving the appliance for the coolant to settle; otherwise the compressor can be damaged.

Mains Power Connection

- Be sure the voltage of the appliance (rating plate) corresponds with the mains voltage before connecting to mains power supply.
- Connect the appliance to a properly installed wall outlet.

Making Ice Cubes

i NOTE:

For hygienic reasons do not use the ice cubes from the first cycle.

1. Connect the mains plug to the wall socket. Do not turn on the ice maker within 120 minutes after moving.
2. Open the lid and remove the ice cube container.
3. Pour water into the water tank up to the MAX-marking. Please use drinking water for making ice.

⚠ CAUTION:

Only use drinking water without additives!

i NOTE:

- The MAX marking is inside the water tank, around the lower edge of the ice cube container.
 - The water level must be below the ice cube container.
 - Only use water at room temperature.
4. Replace the ice cube container and close the lid
 5. Press  key to start making ice.
 6. The process takes around 10 minutes.
 7. Keep the lid closed.

i NOTE:

- Depending on water/ambient temperature the first ice cubes come out a bit smaller
- Due to fast freezing the ice cubes can look milky. This is the air trapped in the water and does not influence the quality of the ice cubes.



Stop Ice Cube Production

Press  key to stop Ice cube production

i NOTE:

Before finally stopping the appliance automatically empties the water tank and dissolves already produced ice cubes.

Main switch

Press  to start / stop the ice cube production
Press  to resume making ice cubes after adding water when water tank is empty; the indicator lamp ADD WATER turns off.
Press  to eliminating errors

Indicator Lamp ICE FULL

- The lamp indicates the ice storage box is full. Remove all the ice cubes from the box.
- The low temperature protection (ambient temperature is lower than 5°C)

Indicator Lamp ADD WATER

The Indicator lamp turns on if the water tank is nearly empty. The unit turns off automatically.

1. Open the lid and remove the ice cube box
2. Pour water into the water tank up to the MAX-marking. Please use drinking water for making ice.
3. Replace the ice cube container and close the lid. Press  key to start making ice.

Indicator Lamp WORK

- The indicator lamp starts flashing as soon as unit was plugged into the wall socket.
- During operation indicator lamp illuminates continuously.

⚠ CAUTION:

Wait at least 3 minutes before turning the appliance on again, otherwise the compressor can be damaged.

Cleaning

⚠ WARNING:

Always disconnect from mains power supply before cleaning.

⚠ CAUTION:

- Do not use harsh or abrasive cleaning agents.
- Do not use chemicals, acids, petrol or oil products.
- Do not submerge the appliance in water.

i NOTE:

- For hygienic reasons exchange the water in the tank after 24 hours.
- To avoid fungi and bacteria leave the lid open after use.

Ice cube container

Remove the ice cube container and clean it with a mild detergent under running warm water.

Casing and Interior

- Clean casing and interior with a damp cloth
- Use a diluted solution of vinegar and water

Drain Residual water

Drain the residual water if the appliance is not in use for a longer period of time.

Rest the appliance on a table edge. Hold a bowl under residual water drain valve.

- Turn the residual water drain valve anti-clockwise to drain off the rest of water.
- Close the residual water drain valve after the residual water has been drained.

Storage

- We recommend that you keep the appliance in the original packing if you do not intend using it for long periods.
- Always keep the appliance out of the reach of children in a dry, well-ventilated place.

Troubleshooting

Problem	Possible Cause	Solution
WORK indicator light is not illuminating.	Power Source is not switched on.	<ol style="list-style-type: none">1. Check the power supply matches2. Check the power cord is connected correctly3. Internal components are damaged. Maintenance in professional department.
ICE FULL indicator light is illuminating.	<ol style="list-style-type: none">1. Ice fullness.2. Low-temperature protection (temperature is lower than 5°C).	<ol style="list-style-type: none">1. Remove the full Ice cube.2. Move the Ice maker to a warmer place, where the ambient temperature is higher than 5°C.
ADD WATER indicator light is illuminating.	Water Shortage	<ol style="list-style-type: none">1. Add drinking water into Ice maker, and press (⏻) Button.2. Water supply system is damaged. Maintenance in professional department.
ICE FULL and ADD WATER indicator lights are both illuminating. Ice making performance is not good. Abnormal noise.	1. Ice Making box is inserted in wrong position.	<ol style="list-style-type: none">1. Check whether any foreign body stuck the Ice making box.2. Internal components are damaged. Maintenance in professional department.
	<ol style="list-style-type: none">1. Heat elimination is bad.2. Water temperature is too high.3. Ambient temperature is too high.4. Refrigerant leaks. Fan or pump is damaged.	<ol style="list-style-type: none">1. Clean the dust on the cooling fan and air inlet/outlet part.2. Fill normal temperature water.3. Do not place the appliance in high temperature conditions.4. Refrigerating system is damaged. Maintenance in professional department.

Noise emission

The emission value is < 70 dB(A)

Technical Specifications

Model: EWB 1027 CB
Voltage supply:220-240V~50Hz
Power input:..... 0.8A
Ice cube production: 10-15 kg / 24 hrs
Water tank volume:.....approx. 2.2 Liters
Coolant:R600a/24g
Blowing gas:C₅H₁₀
Protection class: I
Climate class: SN/N/ST/T
Net weight: 10.5 kg

The right to make technical and design modifications in the course of continuous product development remains reserved.

This device complies with all current CE directives, such as electromagnetic compatibility and low voltage directive and is manufactured according to the latest safety regulations.

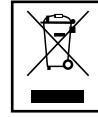

Disposal

Meaning of the “Wheelie Bin” Symbol

Take care of our environment, do not dispose of electrical appliances via the household waste.

Dispose of obsolete or defective electrical appliances via municipal collection points.

Please help to avoid potential environmental and health impacts through improper waste disposal.

You contribute to recycling and other forms of utilization of old electric and electronic appliances.

Your municipality provides you with information about collecting points.

Instrukcja Obsługi

Dziękujemy za wybór naszego produktu. Mamy nadzieję, że będą Państwo zadowoleni z jego użytkowania.

Symbole zastosowane w instrukcji użytkowania

Ważne informacje dotyczące bezpieczeństwa zostały specjalnie oznakowane. Aby uniknąć wypadków i zapobiec uszkodzeniom urządzenia należy bezwzględnie stosować się do tych instrukcji:

OSTRZEŻENIE:

Ta informacja ostrzega przed zagrożeniami zdrowia i wskazuje na możliwe zagrożenia związane z urazami.

ŚRODKI OSTROŻNOŚCI:

Ta informacja odnosi się do możliwych zagrożeń urządzenia oraz innych obiektów.

NOTATKA:

Ta informacja uwydatnia wskazówki i informacje.

Spis treści

Położenie przelączników	3
Instrukcja obsługi	41
Dane techniczne	46
Warunki gwarancji	47
Usuwanie	47

Uwagi ogólne

Przed uruchomieniem urządzenia należy dokładnie zapoznać się z instrukcją jego działania i należy przechowywać niniejszą instrukcję wraz z gwarancją, rachunkiem i - jeśli to możliwe - opakowaniem. W przypadku przekazania tego urządzenia osobie trzeciej, proszę również przekazać jej instrukcję obsługi.

- Urządzenie zaprojektowano wyłącznie do użytku prywatnego i do przewidzianego

celu. Urządzenie to nie nadaje się do użytku komercyjnego.

- Nie używać na zewnątrz. Trzymać z dala od źródeł ciepła, bezpośredniego promieniowania słonecznego, działania wilgoci (nie zanurzać go w żadnych płynach) oraz ostrych krawędzi. Nie obsługiwać mokrymi rękoma. W przypadku, gdy urządzenie będzie wilgotne lub mokre, należy natychmiast odłączyć je od źródła zasilania.
- Podczas czyszczenia lub przechowywania należy urządzenie wyłączyć i zawsze wyjmować wtyczkę z gniazda zasilania (pociągając za wtyczkę, a nie za przewód) jeśli urządzenie nie jest używane oraz odłączyć podłączone elementy wyposażenia.
- **Nie** obsługiwać urządzenia bez nadzoru. Opuszczając pomieszczenie zawsze należy urządzenie wyłączyć. Wyjąć wtyczkę z gniazdka.
- Należy regularnie kontrolować urządzenie i przewód zasilający pod kątem oznak uszkodzenia. W przypadku odkrycia uszkodzenia, urządzenia nie wolno używać.
- Stosować wyłącznie oryginalne części zamienne.
- W celu zapewnienia bezpieczeństwa dzieciom, opakowanie urządzenia (plastikowe torebki, pudełko, opakowania polistyrenowe itp.) należy przechowywać z dala od nich.

OSTRZEŻENIE:

Nie pozwalać małym dzieciom bawić się folią, gdyż grozi to uduszeniem!

Specjalne informacje w zakresie bezpieczeństwa dotyczące tego urządzenia

OSTRZEŻENIE:

- Należy używać wyłącznie wody pitnej bez dodatków! Dodatki osadzają się w obwodzie wodnym i skażają urządzenie.
- Nie wolno zaklejać ani blokować otworów wentylacyjnych w obudowie.
- Nie uszkadzać obwodu czynnika chłodniczego.

△ ŚRODKI OSTROŻNOŚCI:

Proszę przestrzegać wymogu 2-godzinnego okresu odczekania przed pierwszym użyciem urządzenia oraz po odstawieniu urządzenia do czynnika chłodzącego w celu jego wychłodzenia. W przeciwnym razie kompresor może ulec uszkodzeniu.

- Nie przechowywać w urządzeniu substancji wybuchowych, takich jak puszkę z materiałem napędowym.
- Nie usiłować naprawiać urządzenia na własną rękę. Zawsze zlecać naprawę autoryzowanemu specjalście. Aby uniknąć narażenia na zagrożenie, zawsze zlecać wymianę uszkodzonego przewodu producentowi, punktowi obsługi klienta lub wykwalifikowanej osobie. Wymieniany przewód powinien być tego samego typu, co oryginalny.
- To urządzenie może być używane przez **dzieci** od 8. roku życia oraz przez osoby o ograniczonych zdolnościach fizycznych, czuciowych i umysłowych lub przez osoby nieposiadające doświadczenia i wiedzy na temat jego obsługi, pod warunkiem, że będą to robiły pod nadzorem i według wskazań dotyczących używania tego urządzenia w sposób bezpieczny, rozumiejąc zagrożenia związane z jego użytkowaniem.
- **Dzieciom** nie wolno bawić się tym urządzeniem.
- Czyszczenie i **konserwacja użytkownika** nie może być prowadzona przez **dzieci** pozostawione bez nadzoru.
- Urządzenie należy przenosić i przechowywać wyłącznie w pozycji pionowej.
- Nie umieszczać urządzenia na źródłach ciepła, takich jak kuchenki, grzejniki itp., ani w ich pobliżu.
- Stawiać urządzenie na stabilnym, równym podłożu. Z każdej strony urządzenia powinien być do niego dostęp z odległości około 15 cm.
- To urządzenie zostało zaprojektowane do produkcji kostek lodu z wody pitnej. Przeznaczone jest ono do użytku domowego i do podobnych zastosowań, na przykład, w kuchniach dla personelu sklepowego, biurowego oraz w innych miejscach pracy.

Nie nadaje się ono do następujących zastosowań:

- w rolnictwie;
- przez gości w motelach, hotelach oraz innych miejscach zakwaterowania;
- w pensjonatach;
- w cateringu i innych działalnościach prowadzonych na szeroką skalę.

Zastosowanie

To urządzenie służy do produkcji kostek lodu z wody pitnej.

Urządzenie jest przeznaczone wyłącznie do tego celu. Urządzenia należy używać wyłącznie zgodnie ze wskazówkami podanym w niniejszej instrukcji. Nie używać urządzenia do celów komercyjnych.

Wszelkie inne zastosowania nie są zalecane i mogą spowodować uszkodzenie urządzenia, a nawet obrażenia ciała.

Firma C. Bomann GmbH nie ponosi odpowiedzialności za szkody powstałe w wyniku nieprawidłowego użytkownika urządzenia.

Opis części

- 1 Przezroczyste okienko
- 2 Osłona
- 3 Panel operacyjny
- 4 Wylot powietrza
- 5 Wlot powietrza
- 6 Przewód zasilający
- 7 Ujście wody
- 8 Pojemnik do przechowywania lodu
- 9 Jednostka chłodząca
- 10 Pojemnik do produkcji lodu
- 11 Łopatką

Rozpakowanie urządzenia

- Rozpakuj urządzenie.
- Usuń wszystkie materiały opakowaniowe, takie jak folia, materiał wypełniający, ściągacze do przewodów i opakowanie kartonowe.

i NOTATKA:

Urządzenie może nadal posiadać drobne pozostałości po procesie produkcji. Proszę wyczyścić urządzenie, zgodnie z opisem w rozdziale „Czyszczenie”.

Działanie

△ ŚRODKI OSTROŻNOŚCI:

Proszę przestrzegać 2-godzinny okres oczekania przed pierwszym użyciem urządzenia oraz po odstawieniu urządzenia do czynnika chłodzącego w celu jego wychłodzenia. W przeciwnym razie kompresor może ulec uszkodzeniu.

Podłączenie do sieci zasilającej

- Przed podłączeniem urządzenia do źródła zasilania należy się upewnić, że napięcie urządzenia (na płycie znamionowej) odpowiada napięciu w sieci.
- Podłącz urządzenie do prawidłowo zainstalowanego gniazdka ściennego.

Produkcja kostek lodu

i NOTATKA:

Ze względów higienicznych nie należy używać kostek z pierwszego cyklu produkcji.

1. Podłącz wtyczkę do gniazdka zasilającego. Nie włączaj urządzenia przez 120 minut od chwili przemieszczenia.
2. Otwórz pokrywę i wyjmij pojemnik na lód.
3. Wlej wodę do pojemnika na wodę do oznaczenia MAX. Proszę używać wyłącznie wody pitnej do produkcji lodu.

△ ŚRODKI OSTROŻNOŚCI:

Używać wyłącznie wody pitnej bez dodatków!

i NOTATKA:

- Oznaczenie MAX znajduje się wewnątrz pojemnika na wodę, w pobliżu dolnej krawędzi pojemnika na lód.
- Poziom wody musi być poniżej pojemnika na lód.
- Używać wody wyłącznie o temperaturze pokojowej.

4. Włóż pojemnik na lód na swoje miejsce i zamknij pokrywę.
5. Naciśnij klawisz  aby rozpocząć produkcję lodu.
6. Proces ten trwa około 10 minut.
7. Pokrywa powinna być zamknięta.

i NOTATKA:

- Ze względu na temperaturę wody/ otoczenia, pierwsze kostki lodu mogą być nieco mniejsze.
- Ze względu na szybkość procesu zamrażania, kostki lodu mogą mieć „mleczny” wygląd. Jest to spowodowane zatrzymaniem pęcherzyków powietrza w wodzie i nie wpływa to na jakość lodu.

Zatrzymanie produkcji kostek lodu

Naciśnij klawisz  aby zatrzymać produkcję lodu

i NOTATKA:

Przed końcowym zatrzymaniem procesu urządzenie automatycznie opróżnia zbiornik na wodę i rozpuszcza już wyprodukowane kostki lodu.

Przełącznik główny

Naciśnij  aby uruchomić / zatrzymać produkcję kostek lodu

Naciśnij  aby wznowić produkcję kostek lodu po dodaniu wody do pustego pojemnika na wodę; lampka sygnalizacyjna DODAJ WODY zgaśnie.

Naciśnij  w celu wyeliminowania błędów

Lampka sygnalizacyjna ICE FULL

- Lampka wskazuje, że pojemnik do przechowywania lodu jest pełny. Wyjmij wszystkie kostki lodu z pojemnika.
- Zabezpieczenie przed niską temperaturą (temperatura otoczenia poniżej 5°C)

Lampka sygnalizacyjna ADD WATER

Lampka sygnalizacyjna włącza się, gdy zbiornik na wodę jest prawie pusty. Urządzenie wyłączy się automatycznie.

1. Otwórz pokrywę i wyjmij pojemnik na kostki lodu.
2. Wlej wodę do pojemnika na wodę do oznaczenia MAX. Proszę używać wyłącznie wody pitnej do produkcji lodu.
3. Umieść pojemnik na kostki lodu na swoim miejscu i zamknij pokrywę. Naciśnij klawisz  żeby rozpocząć produkcję lodu.

Lampka sygnalizacyjna WORK

- Lampka sygnalizacyjna zaczyna migać, gdy tylko urządzenie zostanie podłączone do źródła zasilania.
- Podczas pracy lampka sygnalizacyjna świeci ciągłym światłem.

ŚRODKI OSTROŻNOŚCI:

Przed ponownym włączeniem urządzenia należy odczekać co najmniej 3 minuty, w przeciwnym razie może dojść do uszkodzenia kompresora.

Czyszczenie

OSTRZEŻENIE:

Przed czyszczeniem urządzenia zawsze należy je uprzednio odłączyć od źródła zasilania.

ŚRODKI OSTROŻNOŚCI:

- Nie stosować chropowatych ani ściernych środków czyszczących.
- Nie stosować chemikaliów, kwasów, benzyny ani produktów ropopochodnych.
- Nie zanurzać urządzenia w wodzie.

NOTATKA:

- Ze względów higienicznych wymieniać wodę w zbiorniku co 24 godziny.
- W celu uniknięcia grzybów i bakterii, po użyciu urządzenia pozostawiać otwartą pokrywę.

Pojemnik na kostki lodu

Wyjmij pojemnik na kostki lodu i wyczyść go łagodnym detergentem pod bieżącą, ciepłą wodą.

Obudowa i wnętrze

- Obudowę i wnętrze urządzenia czyść wilgotną ściereczką
- Używaj roztworu octu z wodą

Spuść resztki wody

Spuść resztki wody jeśli urządzenie nie będzie użytkowane przez dłuższy czas.

Umieść urządzenie na krawędzi stołu. Podstaw miskę pod zawór wypływu resztek wody.

- Obróć zawór wypływu resztek wody w kierunku przeciwnym do ruchu wskazówek zegara, aby wypuścić resztę wody.
- Po wypuszczeniu resztek wody zamknij zawór wypływu resztek wody.

Przechowywanie

- Zalecamy przechowywanie urządzenia w oryginalnym opakowaniu w przypadku nieużywania go przez dłuższy czas.
- Zawsze przechowuj urządzenie z dala od dzieci, w suchym, dobrze wietrzonym miejscu.

Rozwiązywanie problemów

Problem	Możliwa przyczyna	Rozwiązanie
Lampka sygnalizacyjna WORK nie świeci.	Nie podłączono źródła zasilania.	<ol style="list-style-type: none"> 1. Sprawdź dobór źródła zasilania. 2. Sprawdź prawidłowość podłączenia przewodu zasilającego. 3. Uszkodzenie wewnętrznych elementów. Wymagane serwisowanie w profesjonalnym punkcie.
Lampka sygnalizacyjna ICE FULL świeci.	<ol style="list-style-type: none"> 1. Maksymalny poziom lodu. 2. Ochrona przed niską temperaturą (temperatura jest niższa od 5°C). 	<ol style="list-style-type: none"> 1. Wyjmij kostki lodu z pojemnika. 2. Przenieś urządzenie do cieplejszego pomieszczenia, gdzie temperatura otoczenia jest wyższa niż 5°C.
Lampka sygnalizacyjna ADD WATER świeci się.	Mało wody	<ol style="list-style-type: none"> 1. Dodaj wody pitnej do urządzenia i naciśnij przycisk . 2. Uszkodzenie systemu dostarczania wody. Wymagane serwisowanie w profesjonalnym punkcie.
Lampki sygnalizacyjne ICE FULL i ADD WATER świecą się. Niska wydajność produkcji lodu. Dziwne odgłosy.	1. Pojemnik do produkcji lodu znajduje się w niewłaściwym położeniu.	<ol style="list-style-type: none"> 1. Sprawdź, czy w pojemniku do produkcji lodu nie utknęło obce ciało. 2. Uszkodzenie wewnętrznych elementów. Wymagane serwisowanie w profesjonalnym punkcie.
	<ol style="list-style-type: none"> 1. Zła eliminacja ciepła. 2. Za wysoka temperatura wody. 3. Za wysoka temperatura otoczenia. 4. Wyciek czynnika chłodniczego. Uszkodzony wentylator lub pompa. 	<ol style="list-style-type: none"> 1. Oczyszcz wentylator chłodzący z kurzu i wlot/wylot powietrza. 2. Napełnij zbiornik wodą o normalnej temperaturze. 3. Nie umieszczaj urządzenia w miejscach o zbyt wysokiej temperaturze. 4. Uszkodzenie systemu chłodzenia. Wymagane serwisowanie w profesjonalnym punkcie.

Emisja hałasu

Wartość emisji wynosi < 70 dB(A)

Dane techniczne

Model: EWB 1027 CB
Napięcie zasilania: 220-240V~50Hz
Moc wejściowa: 0,8A
Produkcja kostek lodu: 10-15 kg / 24 godz.
Poj. zbiornika na wodę: około. 2,2 litra
Czynnik chłodzący: R600a/24g
Gaz dmuchający: C₅H₁₀
Klasa ochrony: I
Klasa klimatyczna: SN/N/ST/T
Waga netto: 10,5 kg

Zastrzegamy sobie prawo do wprowadzania zmian technicznych i modyfikacji konstrukcyjnych w trakcie ciągłego rozwoju technologii produkcji.

Niniejsze urządzenie odpowiada wszystkim aktualnym dyrektywom UE (CE), takim jak: dyrektywa zgodności elektromagnetycznej i dyrektywa niskiego napięcia, a ponadto jest ono wytwarzane zgodnie z najnowszymi przepisami w zakresie bezpieczeństwa.

Warunki gwarancji

Przyznajemy 24 miesiące gwarancji na produkt licząc od daty zakupu.

W tym okresie będziemy bezpłatnie usuwać w terminie 14 dni od daty dostarczenia wadliwego sprzętu z kartą gwarancyjną do miejsca zakupu wszystkie uszkodzenia powstałe w tym urządzeniu na skutek wady materiałów lub wadliwego wykonania, naprawiając oraz wymieniając wadliwe części lub (jeśli uznamy za stosowne) wymieniając całe urządzenie na nowe.

Sprzęt do naprawy powinien być dostarczony w komplecie wraz z dowodem zakupu oraz z ważną kartą gwarancyjną do sprzedawcy w miarę możliwości w oryginalnym opakowaniu lub innym odpowiednim dla zabezpieczenia przed uszkodzeniem.

W razie braku kompletnego opakowania fabrycznego, ryzyko uszkodzenia sprzętu podczas transportu do i z miejsca zakupu ponosi reklamujący.

Naprawa gwarancyjna nie dotyczy czynności przewidzianych w instrukcji obsługi, do wykonania których zobowiązany jest użytkownik we własnym zakresie i na własny koszt.

Gwarancja nie obejmuje:

- mechanicznych, termicznych, chemicznych uszkodzeń sprzętu i wywołanych nimi wad,
- uszkodzeń powstałych w wyniku działania sił zewnętrznych takich jak wyładowania atmosferyczne, zmiana napięcia zasilania i innych zdarzeń losowych,
- nieprawidłowego ustawienia wartości napięcia elektrycznego, zasilanie z nieodpowiedniego gniazda zasilania,
- sznurów połączeniowych, sieciowych, żarówek, baterii, akumulatorów,
- uszkodzeń wyrobu powstałych w wyniku niewłaściwego lub niezgodnego z instrukcją jego użytkowania, przechowywania, konserwacji, samowolnego zrywania plomb oraz wszelkich przeróbek i zmian konstrukcyjnych dokonanych przez użytkownika lub osoby niepowołane,
- roszczeń z tytułu parametrów technicznych wyrobu, o ile są one zgodne z podanymi przez producenta,
- prawidłowego zużycia i uszkodzeń, które mają nieistotny wpływ na wartość lub działanie tego urządzenia.

Karta gwarancyjna bez pieczętki sklepu, daty sprzedaży, nie wypełniona, źle wypełniona, ze śladami poprawek, nieczytelna wskutek zniszczenia, bez możliwości ustalenia miejsca sprzedaży oraz dołączonego dowodu zakupu jest nieważna.

Korzystanie z usług gwarancyjnych nie jest możliwe po upływie daty ważności gwarancji. Gwarancja na części lub całe urządzenie, które są wymieniane kończy się, wraz z końcem gwarancji na to urządzenie.

Wszystkie inne roszczenia, wliczając w to odszkodowania są wykluczone chyba, że prawo przewiduje inaczej. Roszczenia wykraczające poza tą umowę nie są uwzględniane przez tą gwarancję.

Gwarancja na sprzedany towar konsumpcyjny nie wyłącza, nie ogranicza ani nie zawiesza uprawnień kupującego wynikających z niezgodności towaru z umową.

Gwarancja oraz zawarte w niej warunki obowiązują na terenie Rzeczypospolitej Polskiej.

Dystrybutor:
CTC Clatronic Sp. z o.o
ul. Opolska 1 a karczów
49 - 120 Dąbrowa

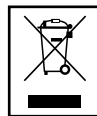

Usuwanie

Znaczenie symbolu „kubła na kółkach”

Należy zadbać o środowisko i nie wyrzucać urządzeń elektrycznych razem z odpadami gospodarstwa domowego.

Stare lub uszkodzone urządzenia elektryczne należy odstawić do miejskich punktów zbiórki.

Prosimy unikać potencjalnych zagrożeń dla zdrowia i środowiska poprzez nieprawidłowe metody utylizacji odpadów.

Przyczyniasz się do recyklingu i innych form utylizacji zużytych urządzeń elektrycznych i elektronicznych.

Informacje na temat punktów zbiórki znajdują się na terenie danego miasta.

Használati utasítás

Köszönjük, hogy a mi termékünket választotta. Reméljük, élvezni fogja a termék használatát.

A használati útmutatóban található szimbólumok

Az Ön biztonságára vonatkozó utasítások kifejezetten meg vannak különböztetve. Kérjük, mindenképpen ügyeljen ezekre annak érdekében, hogy elkerülje a baleseteket és a készülék károsodását:

FIGYELEM:

Egészségét károsító veszélyforrásokra figyelmeztet és rámutat a lehetséges sérülési lehetőségekre.

VIGYÁZAT:

Lehetséges veszélyre utal, mely a készülékben vagy más tárgyakkban kárt tehet.

MEGJEGYZÉS:

Tippeket és információkat emel ki.

Tartalomjegyzék

A kezelőszervek elhelyezkedése	3
Használati utasítás	48
Műszaki adatok	53
Ártalmatlanítás	53

Általános megjegyzések

A készülék használatba vétele előtt gondosan olvassa végig a használati utasítást, és őrizze meg a garancialevéllel, a pénztári nyugtával és lehetőleg a csomagolókartonnal, ill. az abban lévő bélianyaggal együtt. Amennyiben a készüléket harmadik személynek adja tovább, a használati útmutatót is adja a készülékhez.

- Kizárólag személyi célra használja a készüléket, és csupán arra, amire való. A készülék nem kereskedelmi jellegű használatra készült.
- Ne használja a szabadban! Ne tegye ki erős hőhatásnak, közvetlen napsugárzásnak és nedvességnek (semmi esetre se mártsa folyadékba), és óvja az éles szélektől! Ne

használja a készüléket vizes kézzel! Ha a készülék vizes vagy nedves lett, azonnal húzza ki a konnektorból.

- Kapcsolja ki a készüléket és mindig húzza ki a csatlakozót a dugaszoló aljzattól (a csatlakozót, ne pedig a vezetékét húzza), ha nem használja a készüléket, tartozékokat szerel fel rá, tisztítja vagy zavart észlel.
- **Ne** működtesse a készüléket felügyelet nélkül! Mindig kapcsolja ki a készüléket, ha elhagyja a helyiséget! Húzza ki a csatlakozót a dugaszoló aljzattól.
- A készüléket és a hálózati kábelt rendszeresen ellenőrizni kell, hogy nincs-e rajta sérülés jele. Ha sérülést lát rajta, a készüléket nem szabad használni.
- Csak eredeti tartozékokat használjon.
- Gyermekei biztonsága érdekében ne hagyja általuk elérhető helyen a csomagolóelemeket (műanyag zacskók, kartonok, polisztirol stb.).

FIGYELEM:

Kisgyermeket ne engedjen a fóliával játszani. **Fulladás veszélye állhat fenn!**

A készülékre vonatkozó speciális biztonsági információk

FIGYELEM:

- Csak adalékok nélküli ivóvizet használjon! Az adalékok benne maradnak a vízáramban és elszennyezik a készüléket.
- Ne tömítse le vagy zárja le a burkolat szellőzőnyílásait.
- Ne okozzon sérülést a hűtőkörön.

VIGYÁZAT:

Kérjük, tartsa be a 2 órás várakozási időt az első üzembe helyezés előtt, és a készülék mozgatása után, hogy a hűtőfolyadék leülepedhessen; ellenkező esetben a kompresszor megsérülhet.

- Ezt a készüléket ne tárolja gyúlékony anyagok, pl. gyúlékony hajtógázt tartalmazó aeroszolos flakonok közelében.
- Ne próbálja saját maga megjavítani a terméket. Mindig forduljon szakemberhez. A robbanásveszély elkerülése érdekében a

hibás a csatlakozókábelt csak a gyártóval, a vevőszolgálatunkkal vagy szakemberrel cseréltesse ki azonos típusú másik kábellel.

- A készüléket csak 8 évesnél nagyobb **gyermek**ek használhatják, és a készülék nem arra való, hogy korlátozott fizikai, érzékszervi vagy szellemi képességű személyek (beleértve a gyerekeket is) vagy tapasztalat ill. tudás hiányában használják, kivéve, ha biztonságukért felelős személye felügyel rájuk vagy utasításokat kaptak arra vonatkozólag, hogy hogyan kell használni a készüléket.
- Figyeljen rá, hogy a **gyermek**ek ne játszanak a készülékkel.
- Ügyeljen rá, hogy a tisztítást és a **felhasználói karbantartást** felügyelet nélkül ne végezzék el **gyermek**ek.
- A készüléket csakis függőleges helyzetben szabad tárolni, illetve szállítani.
- A készüléket ne helyezze hőforrás, pl. sütő, fűtőtest stb. közelébe.
- A készüléket stabil, vízszintes felületre állítsa. A készülék körül legalább 15 cm szabad helyet kell hagyni.
- A készüléket arra tervezték, hogy ivóvízből jégkockát készítsen. A készülék háztartásokban és más hasonló helyeken használható, például üzletekben, irodákban és egyéb munkahelyek konyhájában.

Nem alkalmas a következő helyeken való használatra:

- a mezőgazdaságban;
- hotelek, motelek és egyéb szálláslehetőségek vendégei által;
- „ágy és reggeli” típusú vendéglátó egységekben;
- rendezvényeken és egyéb vendéglátóiparban.

Rendeltetésszerű használat

A készülékkel ivóvízből készíthető jégkocka.

A készülék csak erre a használatra lett tervezve. A készüléket csakis a használati útmutatóban leírtak alapján lehet használni. Kereskedelmi célokra nem alkalmas.

Semmilyen más felhasználási terület nem javasolt, mivel károsíthatja a készüléket, akár sérülést is okozhat.

A C. Bomann GmbH nem vállal felelősséget a nem rendeltetésszerű használatból eredő károkért.

Az alkotórészek leírása

- 1 Átlátszó ablak
- 2 Fedél
- 3 Vezérlőpanel
- 4 Levegő kimenet
- 5 Levegő bemenet
- 6 Tápkábel
- 7 Víz kimenet
- 8 Jégkocka-tartó
- 9 Fagyasztóegység
- 10 Jégkocka-készítő
- 11 Lapát

A készülék kicsomagolása

- Távolítsa el a csomagolást a készülékről.
- Távolítsa el az összes csomagolóanyagot, úgymint a műanyag filmet, töltőanyagot, kábelrögzítőket és a dobozt.

i MEGJEGYZÉS:

A készülék poros lehet vagy gyártási maradékok lehetnek rajta. Javasoljuk, hogy a „Tisztítás” részben leírtak szerint tisztítsa meg a készüléket.

Működtetés

△ VIGYÁZAT:

Kérjük, tartsa be a 2 órás várakozási időt az első üzembe helyezés előtt, és a készülék mozgatása után, hogy a hűtőfolyadék leülepedhessen; ellenkező esetben a kompresszor megsérülhet.

Tápfeszültség csatlakoztatása

- A tápfeszültség csatlakoztatása előtt győződjön meg róla, hogy a készüléken feltüntetett feszültségérték megegyezik a hálózati feszültséggel.
- Csatlakoztassa a készüléket egy megfelelően telepített hálózati aljzathoz.

Jégkocka készítése

i MEGJEGYZÉS:

Higiénia okokból az első adagban elkészült jégkockákat ne használja fel.

1. Csatlakoztassa a tápkábelt a hálózati aljzathoz. A készülék mozgatása után 120 perccel ne kapcsolja be a jégkocka-készítőt.
2. Nyissa fel a fedelet, és vegye ki a jégkocka-tartót.
3. A víztartályt tölts fel ivóvízzel a MAX jelölésig. A jégkocka készítéséhez ivóvizet használjon.

△ VIGYÁZAT:

Csak adalékok nélküli ivóvizet használjon!

i MEGJEGYZÉS:

- A MAX jelölés a víztartály belső falán, a jégkartó alsó pereme közelében található.
 - A víz szintje nem érheti el a jégkartó rekeszt.
 - Csak szobahőmérsékletű vizet használjon.
4. Helyezze vissza a jégkocka-tartót, és zárja le a fedelet.
 5. A jégkocka készítésének megkezdéséhez nyomja meg a  gombot.
 6. A folyamat kb. 10 percet vesz igénybe.
 7. A fedelet tartsa zárva.

i MEGJEGYZÉS:

- A víz, illetve a környezet hőmérsékletének függvényében az elsőként elkészülő jégkockák kisebbek lehetnek.
- A gyorsfagyasztás miatt a jégkockák "tejszerűnek" tűnhetnek. Ennek oka, hogy a levegő belefagy a vízbe, de ez nem befolyásolja a jégkocka minőségét.

A jégkocka-fagyasztás leállítása

A jégkocka-fagyasztás leállításához nyomja meg a  gombot.

i MEGJEGYZÉS:

A teljes leállítás előtt a készülék automatikusan kiüríti a víztartályt, és felolvasztja a már elkészült jégkockákat.

Főgomb

A jégkocka-fagyasztás megkezdéséhez / leállításához nyomja meg a  gombot.

Miután feltöltötte a kiürült víztartályt, a fagyasztás folytatásához nyomja meg a  gombot. Ekkor az ADD WATER jelzőlámpa kikapcsol.

A hibák törléséhez nyomja meg a  gombot.

ICE FULL jelzőlámpa

- Ez a jelzőlámpa azt jelzi, hogy a jégkocka-tartó tele van. Vegye ki az összes jégkockát a tartóból.
- Alacsony hőmérséklet védelem (a szobahőmérséklet kisebb mint 5°C)

ADD WATER jelzőlámpa

A jelzőlámpa akkor gyullad ki, ha a víztartály majdnem teljesen kiürült. A készülék automatikusan kikapcsol.

1. yissa fel a fedelet, és vegye ki a jégkocka-tartót.
2. A víztartályt tölts fel ivóvízzel a MAX jelölésig. A jégkocka készítéséhez ivóvizet használjon.
3. Helyezze vissza a jégkocka-tartót, és zárja le a fedelet. A jégkocka készítésének megkezdéséhez nyomja meg a  gombot.

WORK jelzőlámpa

- A jelzőlámpa elkezd villogni, amint az egység feszültség alá került.
- A működés közben a jelzőlámpa folyamatosan ég.

△ VIGYÁZAT:

A készülék újraindításával legalább 3 percet várjon, ellenkező esetben károsodhat a kompresszor.

Tisztítás

FIGYELEM:

Tisztítás előtt mindig húzza ki a készüléket a fali aljzatból.

VIGYÁZAT:

- Ne használjon maró vagy súroló hatású tisztítószerket..
- Ne használjon vegyszereket, savakat, benzin- vagy olajtartalmú termékeket.
- Ne merítse vízbe a készüléket..

MEGJEGYZÉS:

- Higiéniai okokból 24 óra után cserélje ki a tartályban a vizet.
- A gombák és baktériumok elszaporodását megakadályozandó, használat után tartsa nyitva a fedelet.

Jégkocka-tartó

Távolítsa el, és meleg víz alatt enyhe mosószerrel mossa át a jégkocka-tartót.

Burkolat és belső részek

- A burkolatot és a belső részeket nedves ruhával törölje át.
- A tisztításhoz használjon enyhén ecetes vizet.

A maradék víz eltávolítása

Távolítsa el a maradék vizet, ha hosszabb ideig nem használja a készüléket.

Tegye a készüléket egy asztal szélére. Tartson egy edényt a maradékvíz leeresztő szelepe alá.

- Fordítsa az óramutató járásával ellentétes irányba a maradékvíz leeresztő szelepet a maradék víz leeresztéséhez.
- A maradék víz eltávolítása után zárja vissza a maradékvíz leeresztő szelepet.

Tárolás

- Javasoljuk, hogy az eredeti csomagolásban tartsa a készüléket, ha hosszabb ideig nem kívánja használni.
- Mindig tartsa távol a gyerekektől a készüléket egy jól szellőztetett helyiségben.

Hibaelhárítás

Probléma	Lehetséges ok	Megoldás
A WORK jelzőlámpa nem ég.	A Be-/Kikapcsológomb nincs bekapcsolva.	<ol style="list-style-type: none"> 1. Ellenőrizze a feszültséget. 2. Ellenőrizze, hogy a tápkábel megfelelően van-e csatlakoztatva. 3. A belső alkatrészek meg vannak sérülve. Javítsa meg szervizben.
Az ICE FULL jelzőlámpa ég.	<ol style="list-style-type: none"> 1. A jégkocka-tartó tele van. 2. Alacsony hőmérséklet védelem (a szobahőmérséklet kisebb mint 5°C). 	<ol style="list-style-type: none"> 1. Vegye ki a jégkockákat. 2. Helyezze a jégkocka készítő egy melegebb helyre, ahol a szobahőmérséklet meghaladja az 5°C-ot.
Az ADD WATER jelzőlámpa ég.	Alacsony a vízszint.	<ol style="list-style-type: none"> 1. Töltsön ívóvizet a jégkocka készítőbe, és nyomja le a  gombot. 2. A vízrendszer sérült. Javítsa meg szervizben.
Az ICE FULL és az ADD WATER jelzőlámpa is ég. A jégkészítési teljesítmény nem jó. Rendellenes zaj.	1. A jégkocka-tartó helytelenül van betéve.	<ol style="list-style-type: none"> 1. Ellenőrizze, hogy valamilyen idegen tárgy nem-e tömíti el a jégkocka-tartót. 2. A belső alkatrészek meg vannak sérülve. Javítsa meg szervizben.
	<ol style="list-style-type: none"> 1. A hőeltávolítás nem jó. 2. A víz hőmérséklete túl magas. 3. A környezeti hőmérséklet túl magas. 4. A fagyasztófolyadék szivárog. A ventilátor vagy a szivattyú sérült. 	<ol style="list-style-type: none"> 1. Távolítsa el a port a hűtőventilátorról és a levegő be- és kimenetéről. 2. Töltsön bele normális hőmérsékletű vizet. 3. Ne tegye ki a készüléket magas hőmérsékletnek. 4. A hűtőrendszer sérült. Javítsa meg szervizben.

Zajkibocsátás

A kibocsátási érték < 70 dB(A)

Műszaki adatok

Típus: EWB 1027 CB
Hálózati feszültség:220-240V~ 50Hz
Bemeneti teljesítmény: 0,8A
Jégkocka készítés: 10-15 kg / 24 óra
Vízartály térfogata: kb. 2,2 liter
Hűtőfolyadék: R600a/24g
Hajtógáz: C₅H₁₀
Védelmi osztály: I
Klímaosztály: SN/N/ST/T
Nettó súly: 10,5 kg

A folyamatos termékfejlesztés miatt előzetes értesítés nélkül módosulhat.

A készülék megfelel minden érvényes CE irányelvnek, beleértve az elektromágneses megfelelésegről, és a kisfeszültségű berendezésekről szóló irányelveket, és a legújabb biztonsági szabályozások figyelembe vételével készült.

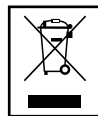

Ártalmatlanítás

A “Kerekes szeméttároló” szimbólum jelentése

Óvja a környezetet, ne a háztartási hulladékkal semmisítse meg az elektromos készülékeket.

A fölösleges vagy hibás elektromos készülékeket a helyi gyűjtőpontokban adja le.

Segítsen elkerülni a helytelen hulladékkezelésből eredő környezeti és egészségügyi hatásokat.

Hozzájárulhat a régi elektromos és elektronikus készülékek újrahasznosításához vagy más módon való hasznosításához.

A gyűjtőpontokról a helyi hatóságok adhatnak felvilágosítást.

Інструкція з експлуатації

Дякуємо за те, що придбали наш виріб. Сподіваємося, Вам сподобається даний прилад у використанні.

Умовні позначки в даній Інструкції

Важлива інформація, що стосується Вашої безпеки, виділена особливим чином. Важливо дотримуватися цих рекомендацій, щоб уникнути нещасних випадків і попередити пошкодження пристрою.

ПОПЕРЕДЖЕННЯ:

Попереджає про небезпеку для Вашого здоров'я і сповіщає про можливість небезпеки травмування.

УВАГА:

Попереджає про можливу небезпеку для пристрою чи інших предметів.

ПРИМІТКА:

Супроводжує корисні підказки та інформаційні повідомлення.

Зміст

Розташування елементів управління	3
Інструкція з експлуатації	54
Технічні характеристики	63

Загальна інформація

Уважно прочитайте інструкції з використання, перш ніж починати експлуатацію приладу, а також зберігайте інструкцію і чек (якщо можливо) у коробці разом з пакувальним матеріалом. У разі передачі пристрою іншим особам, будь ласка, передавайте і інструкцію з експлуатації.

- Прилад призначений виключно для приватного застосування за призначенням. Даний прилад не призначений для комерційного застосування.

- Не використовуйте його на вулиці. Бережіть його від джерел тепла, прямого сонячного випромінення, вологості (ніколи не занурюйте у рідину) і гострих країв. Не користуйтеся приладом мокрими руками. Якщо прилад вологий чи мокрий, негайно від'єднайте його від електромережі.
- Під час чищення або складання на зберігання слід вимкнути прилад і вийняти вилку з розетки (тягніть за саму вилку, а не шнур), якщо прилад не використовується, і зніміть встановлене додаткове устаткування.
- **Не слід** використовувати пристрій без нагляду. Виходячи з приміщення, завжди вимикайте прилад. Виймайте вилку з розетки.
- Прилад і мережний шнур слід регулярно перевіряти на наявність слідів пошкодження. У разі виявлення пошкоджень не слід користуватися приладом.
- Використовуйте тільки оригінальні запасні частини.
- Для забезпечення безпеки Ваших дітей, будь ласка, тримайте весь пакувальний матеріал (пластикові пакети, коробки, полістирол тощо) в недоступному для них місці.

ПОПЕРЕДЖЕННЯ:

Не дозволяйте маленьким дітям грати з плівкою – **небезпека задухи!**

Спеціальна інструкція з безпеки для даного пристрою

ПОПЕРЕДЖЕННЯ:

- Використовуйте тільки питну воду, без домішок! Домішки залишаються у водяному контурі і забруднюють прилад.
- Не слід ізолювати чи блокувати вентиляційні отвори у корпусі.
- Не пошкодьте холодильний контур.

△ УВАГА:

Будь ласка, зачекайте 2 години, перш ніж уперше ввімкнути прилад після його пересування, щоб холодоагент устоявся; якщо цього не зробити, компресор може вийти з ладу.

- Не слід тримати всередині приладу вибухонебезпечні речовини, такі як аерозолі з пальним.
- Не намагайтесь самостійно лагодити прилад. Завжди звертайтеся у авторизований сервіс. Щоб уникнути небезпеки, завжди здійснюйте заміну пошкодженого кабелю силами виробника, нашої служби технічної підтримки чи кваліфікованого фахівця на кабель такого ж типу.
- Приладом можуть користуватися **діти** більше 8 років, а також особи з обмеженими фізичними, сенсорними або розумовими здібностями чи браком досвіду і знань, якщо вони отримали вказівки чи інструкції з безпечної експлуатації і усвідомлюють пов'язану з цим небезпеку.
- **Дітям** не слід грати з даним приладом.
- Чищення і **обслуговування** не повинні здійснюватися **дітьми** без нагляду.
- Пересувати і зберігати прилад слід тільки у вертикальному положенні.
- Не слід ставити прилад на або поблизу джерел тепла, наприклад, плити, обігрівачів тощо.
- Ставити прилад слід на рівну та стійку поверхню. Залишаючи відстань не менше 15 см з усіх боків.
- Даний прилад призначений для виробництва кубиків льоду з питної води. Він призначений для домашнього (або подібного) застосування, наприклад, кухня у офісі чи магазині тощо.

Він не призначений для використання, зазначеного нижче:

- в сільському господарстві;
- гостями мотелів, готелей та інших видів орендованого житла;
- у готелях типу “ліжко і сніданок”;
- у сфері кейтерингу та інших сферах широкого вжитку.

Використання за призначенням

Даний прилад створює кубики льоду з питної води.

Прилад призначений лише для цієї мети. Використовуйте даний прилад лише так, як описано у даній інструкції. Не слід використовувати прилад у комерційних цілях.

Всі інші способи використання не відповідають призначенню і можуть призвести до псування приладу і навіть травми.

Компанія C. Bomann GmbH не несе відповідальність за пошкодження внаслідок використання приладу не за призначенням.

Опис деталей

- 1 Прозоре вікно
- 2 Кришка
- 3 Панель управління
- 4 Отвір для відведення повітря
- 5 Отвір для підведення повітря
- 6 Мережний кабель
- 7 Злив води
- 8 Лоток для зберігання льоду
- 9 Холодильна установка
- 10 Льодогенератор
- 11 Лопатка

Розпакування приладу

- Вийміть прилад з упаковки.
- Видаліть весь пакувальний матеріал. Плівки, наповнювач, зав'язки для кабелю і картонну упаковку.

і ПРИМІТКА:

Прилад може все ще бути укритий залишками виробничих матеріалів. Будь ласка, проведіть чищення приладу, описане у розділі “Чищення”.

Експлуатація

⚠ УВАГА:

Будь ласка, зачекайте 2 години, перш ніж уперше ввімкнути прилад після його пересування, щоб холодоагент устоявся; якщо цього не зробити, компресор може вийти з ладу.

Підключення до електромережі

- Переконайтеся, що напруга приладу (заводська табличка) відповідає напрузі у електромережі, перш ніж підключати пристрій до мережі.
- Підключайте прилад тільки до належним чином встановленої розетки.

Виробництво кубиків льоду

і ПРИМІТКА:

З міркувань гігієни не використовуйте кубики льоду після першого циклу.

1. Вставте мережну вилку в розетку. Не вмикайте льодогенератор раніше, ніж через 120 хвилин після перестановки.
2. Відкрийте кришку і вийміть форму льодогенератора.
3. Налийте воду у бачок до відмітки "MAX". Для виробництва льоду використовуйте тільки питну воду.

⚠ УВАГА:

Використовуйте тільки питну воду, без домішок!

і ПРИМІТКА:

- Відмітка "MAX" знаходиться усередині бачка, поруч з нижнім краєм форми льодогенератора.
- Рівень води повинен бути нижче форми льодогенератора.
- Використовуйте тільки воду кімнатної температури.

4. Встановіть форму льодогенератора на місце і закрийте кришку.
5. Натисніть кнопку  для початку виробництва льоду.
6. Процес займе десь 10 хвилин.
7. Не відкривайте кришку.

і ПРИМІТКА:

- Залежно від температури води/повітря перші кубики льоду можуть вийти меншими за розміром.
- Внаслідок швидкого заморожування кубики льоду можуть мати білястий відтінок. Це лід, заморожений разом з водою, що не вплине на якість кубиків льоду.

Зупинка виробництва кубиків льоду

Натисніть кнопку , щоб зупинити виробництво кубиків льоду

і ПРИМІТКА:

Перед повною зупинкою прилад автоматично звільнить водяний бачок і скине вже заморожені кубики льоду.

Головний вимикач

Натисніть кнопку , щоб почати/зупинити процес виробництва льоду

Натисніть кнопку , щоб продовжити виробництво кубиків льоду після доливання води, якщо вона закінчилася в бачку; світловий індикатор ADD WATER (ДОДАЙТЕ ВОДУ) згасне.

Натисніть кнопку , щоб усунути помилки

Світловий індикатор ICE FULL

- Індикатор повідомляє, що лоток для зберігання льоду заповнений. Вийміть весь лід з лотка.
- Захист від низької температури (навколишня температура нижче 5°C)

Світловий індикатор ADD WATER

Світловий індикатор загоряється, якщо водяний бачок майже порожній. Прилад вимкнеться автоматично.

1. Відкрийте кришку і вийміть лоток льодогенератора.
2. Налийте воду у бачок до відмітки "MAX". Для виробництва льоду використовуйте тільки питну воду.
3. Встановіть форму льодогенератора на місце і закрийте кришку. Натисніть кнопку  для початку виробництва льоду.

Світловий індикатор WORK

- Світловий індикатор почне мигати одразу після підключення приладу до мережі.
- Під час експлуатації індикатор горить постійно.

УВАГА:

Зачекайте не менше 3 хвилин, перш ніж знову увімкнути прилад, інакше можна пошкодити компресор.

Чищення

ПОПЕРЕДЖЕННЯ:

Перед чищенням завжди відключайте прилад від електромережі.

УВАГА:

- Не використовуйте гострі або абразивні миючі засоби.
- Не використовуйте хімікати, кислоти, пальне чи нафтопродукти.
- Не слід занурювати прилад у воду.

ПРИМІТКА:

- З міркувань гігієни через 24 години воду у бачку слід замінити.
- Щоб уникнути утворення грибку і бактерій, після використання залишайте кришку відкритою.

Форма льодогенератора

Вийміть форму льодогенератора і вийміть її помірним розчином миючого засобу під теплою проточною водою.

Корпус і внутрішня частина

- Протирайте корпус і внутрішню частину вологою ганчіркою
- Використовуйте помірний розчин оцту в воді

Зливання залишків води

Залишки води слід злити, якщо прилад не буде використовуватися протягом тривалого часу.

Поставте прилад на край столу. Утримуйте миску під клапаном для зливання залишків води.

- Поверніть клапан для зливання залишків води проти годинникової стрілки, щоб злити воду, що лишилася у приладі.
- Закрийте клапан для зливання залишків води, коли вся вода витече.

Зберігання

- Радимо зберігати прилад в оригінальній упаковці, якщо не плануєте протягом тривалого часу ним користуватися.
- Завжди зберігайте прилад у недоступному для дітей, сухому і добре провітрюваному місці.

Усунення неполадок

Проблема	Можлива причина	Вирішення
Світловий індикатор WORK не горить.	Джерело живлення не підключене.	<ol style="list-style-type: none"> 1. Перевірте відповідність джерела електроживлення 2. Перевірте правильність підключення мережного кабелю 3. Пошкодження внутрішніх деталей. Обслуговування у службі технічної підтримки.
Світиться індикатор ICE FULL.	<ol style="list-style-type: none"> 1. Лоток заповнений льодом. 2. Захист від низької температури (температура нижче 5°C). 	<ol style="list-style-type: none"> 1. Вийміть заповнений льодом лоток. 2. Переставте льодогенератор у більше тепле місце, де температура повітря вища за 5°C.
Світиться індикатор ADD WATER.	Недостатньо води	<ol style="list-style-type: none"> 1. Додайте питну воду у льодогенератор і натисніть . 2. Система подачі води пошкоджена. Обслуговування у службі технічної підтримки
Світяться обидва індикатори – ICE FULL та ADD WATER. Льодогенератор погано працює. Незвичайний шум.	<ol style="list-style-type: none"> 1. Льодогенератор встановлено у неправильному положенні. 	<ol style="list-style-type: none"> 1. Перевірте, чи не застряг у лотку льодогенератора сторонній предмет. 2. Пошкодження внутрішніх деталей. Обслуговування у службі технічної підтримки.
	<ol style="list-style-type: none"> 1. Погане відведення тепла. 2. Температура води занадто висока. 3. Температура повітря занадто висока. 4. Витік холодоагенту. Пошкодження вентилятора або насосу. 	<ol style="list-style-type: none"> 1. Витріть пил з охолоджуючого вентилятора і отворів для підведення/відведення повітря. 2. Залийте воду нормальної температури. 3. Не встановлюйте прилад у приміщеннях з зависокою температурою. 4. Система охолодження пошкоджена. Обслуговування у службі технічної підтримки

Емісія шуму

Значення емісії шуму < 70 дБ (A)

Клас захисту: I
 Кліматичний клас: SN/N/ST/T
 Вага нетто: 10,5 кг

Технічні характеристики

Модель: EWB 1027 CB
 Подача напруги: 220-240 В~ 50 Гц
 Вихідна потужність: 0,8А
 Виробнича потужність льодогенератора: 10-15 кг / 24 год
 Об'єм водяного бачка: прибіл. 2,2 Л
 Холодоагент: R600a/24g
 Газ обдуву: C₅H₁₀

Ми залишаємо за собою право внесення технічних і проектних змін в процесі тривалого виробництва даного виробу.

Даний пристрій відповідає усім директивам ЄС на даний час, таким як ЕМС і Директива ЄС з низьковольтного обладнання, і виробляється відповідно до найсучасніших вимог до техніки безпеки.

Руководство по эксплуатации

Благодарим за приобретение нашего изделия. Надеемся, Вам понравится данный прибор в действии.

Условные обозначения в данном Руководстве

Важная информация, касающаяся Вашей безопасности, выделена особым образом. Важно соблюдать эти рекомендации, чтобы избежать несчастных случаев и предотвратить повреждение устройства:

ПРЕДУПРЕЖДЕНИЕ:

Предупреждает об опасности для Вашего здоровья и говорит о возможной опасности травмирования.

ВНИМАНИЕ:

Предупреждает о возможной опасности для устройства или других предметов.

ПРИМЕЧАНИЕ:

Сопровождает полезные подсказки и информационную справку.

Содержание

Расположение элементов управления	3
Руководство по эксплуатации	59
Технические характеристики	63

Общие примечания

Внимательно прочтите инструкции по использованию, прежде чем приступать к эксплуатации прибора, а также сохраняйте руководство и чек (по возможности) в коробке вместе с упаковочным материалом. В случае передачи устройства другим лицам, пожалуйста, передавайте и руководство по эксплуатации.

- Прибор предназначен исключительно для частного использования по назначению. Данный прибор не предназначен для коммерческого использования.
- Не используйте его на улице. Берегите его от источников тепла, прямого солнечного

излучения, влажности (никогда не погружайте в жидкость) и острых краев. Не используйте прибор мокрыми руками. Если прибор влажный или мокрый, немедленно отключите его от электросети.

- Во время чистки или складывания на хранение следует выключить прибор и вынуть вилку из розетки (тяните за саму вилку, а не шнур), если прибор не исползуется, и выньте установленное дополнительное оснащение.
- **Не следует** использовать устройство без присмотра. Выходя из помещения, всегда выключайте прибор. Вынимайте вилку из розетки.
- Прибор и сетевой шнур следует регулярно проверять на наличие следов повреждения. При обнаружении повреждений не следует использовать прибор.
- Используйте только оригинальные запасные части.
- Для обеспечения безопасности Ваших детей, пожалуйста, храните весь упаковочный материал (пластиковые пакеты, коробки, полистирол и др.) в недоступном для них месте.

ПРЕДУПРЕЖДЕНИЕ:

Не позволяйте маленьким детям играть с пленкой – **опасность удушья!**

Специальная инструкция по безопасности для данного устройства

ПРЕДУПРЕЖДЕНИЕ:

- Используйте только питьевую воду, без добавок! Добавки остаются в водяном контуре и загрязняют прибор.
- Не следует изолировать или блокировать вентиляционные отверстия в корпусе.
- Не повредите холодильный контур.

ВНИМАНИЕ:

Пожалуйста, подождите 2 часа, прежде чем впервые включить прибор после его перестановки, чтобы хладагент устоялся; если этого не сделать, компрессор может выйти из строя.

- Не следует хранить внутри прибора взрывоопасные вещества, такие как аэрозоли с горючим.
- Не пытайтесь самостоятельно отремонтировать прибор. Всегда обращайтесь в авторизованный сервис. Во избежание опасности всегда выполняйте замену поврежденного кабеля силами производителя, нашей службой технической поддержки или квалифицированного специалиста на кабель такого же типа.
- Прибор может использоваться **детьми** старше 8 лет, а также лицами с ограниченными физическими, сенсорными или умственными способностями или недостатком опыта и знаний, если они получили указания или инструкции по безопасной эксплуатации и осознают связанную с этим опасность.
- **Детям** не следует играть с данным прибором.
- Чистка и **обслуживание** не должны выполняться **детьми** без присмотра.
- Передвигать и хранить прибор следует только в вертикальном положении.
- Не следует ставить прибор на или вблизи источников тепла, например, плиты, обогреватели и т.д.
- Устанавливать прибор следует на устойчивой ровной поверхности. Оставляя расстояние не менее 15 см со всех сторон.
- Данный прибор предназначен для производства кубиков льда из питьевой воды. Он предназначен для домашнего (или подобного) использования, например, кухня в офисе или магазине и т.п.

Он не предназначен для использования, описанного ниже:

- в сельском хозяйстве;
- постояльцами мотелей, отелей и других видов съемного жилья;
- в гостиницах типа “постель и завтрак”;
- в сфере кейтеринга и других сферах широкого использования.

Использование по назначению

Данный прибор производит кубики льда из питьевой воды.

Прибор предназначен только для этих целей. Используйте данный прибор только так, как описано в данном руководстве. Не следует использовать прибор в коммерческих целях.

Все другие способы использования не соответствуют назначению и могут привести к поломке прибора и даже травмированию.

Компания C. Vomann GmbH не несет ответственности за повреждения, причиненные вследствие использования прибора не по назначению.

Описание деталей

- 1 Прозрачное окно
- 2 Крышка
- 3 Панель управления
- 4 Воздухоотводное отверстие
- 5 Отверстия для впуска воздуха
- 6 Сетевой кабель
- 7 Слив воды
- 8 Лоток для хранения льда
- 9 Холодильная установка
- 10 Ледогенератор
- 11 Лопатка

Распаковывание прибора

- Выньте прибор из упаковки.
- Удалите весь упаковочный материал: пленки, наполнитель, завязки для кабеля и картонную упаковку.

i ПРИМЕЧАНИЕ:

Прибор может все еще быть покрыт остатками производственных материалов. Пожалуйста, выполните чистку прибора, описанную в главе “Чистка”.

Эксплуатация

ВНИМАНИЕ:

Пожалуйста, подождите 2 часа, прежде чем впервые включить прибор после его перестановки, чтобы хладагент устоялся; если этого не сделать, компрессор может выйти из строя.

Производство кубиков льда

ПРИМЕЧАНИЕ:

Из гигиенических соображений не используйте кубики льда после первого цикла.

1. Вставьте сетевую вилку розетку. Не включайте ледогенератор раньше, чем через 120 минут после перестановки.
2. Откройте крышку и извлеките емкость ледогенератора.
3. Налейте воду в бачок до отметки «MAX». Для производства льда используйте только питьевую воду

ВНИМАНИЕ:

Используйте только питьевую воду, без добавок!

ПРИМЕЧАНИЕ:

- Отметка «MAX» находится внутри бачка, рядом с нижним краем емкости ледогенератора.
 - Уровень воды должен быть ниже емкости ледогенератора.
 - Используйте только воду комнатной температуры.
4. Установите емкость ледогенератора на место и закройте крышку.
 5. Нажмите кнопку  для начала производства льда.
 6. Процесс займет около 10 минут.
 7. Не открывайте крышку.

ПРИМЕЧАНИЕ:

- В зависимости от температуры воды/воздуха первые кубики льда могут получиться меньшими по размеру.
- Вследствие быстрого замораживания кубики льда могут иметь белесый оттенок. Это лед, замороженный вместе с водой, что не повлияет на качество кубиков льда.



Остановка производства кубиков льда

Нажмите кнопку , чтобы остановить производство кубиков льда

ПРИМЕЧАНИЕ:

Перед полной остановкой прибор автоматически опустошает водяной бачок и сбрасывает уже замороженные кубики льда.

Главный выключатель

Нажмите кнопку , чтобы начать/остановить процесс производства льда
Нажмите кнопку , чтобы продолжить производство кубиков льда после долива воды, если она закончилась в бачке; световой индикатор ADD WATER (ДОБАВЬТЕ ВОДУ) погаснет.
Нажмите кнопку , чтобы устранить ошибки

Световой индикатор ICE FULL

- Индикатор сообщает, что лоток для хранения льда заполнен. Выньте весь лед из лотка.
- Защита от низкой температуры (окружающая температура ниже 5°C)

Световой индикатор ADD WATER

Световой индикатор загорается, если водяной бачок почти пуст. Прибор выключится автоматически.

1. Откройте крышку и извлеките лоток ледогенератора.
2. Налейте воду в бачок до отметки «MAX». Для производства льда используйте только питьевую воду.
3. Установите емкость ледогенератора на место и закройте крышку. Нажмите кнопку  для начала производства льда.

Световой индикатор WORK

- Световой индикатор начинает мигать сразу после включения прибора в сеть.
- Во время эксплуатации индикатор горит постоянно.

ВНИМАНИЕ:

Подождите не менее 3 минут, прежде чем вновь включать прибор, иначе можно повредить компрессор.

Чистка

ПРЕДУПРЕЖДЕНИЕ:

Перед чисткой всегда отключайте прибор от электросети.

ВНИМАНИЕ:

- Не используйте острые или абразивные моющие средства.
- Не используйте химикаты, кислоты, топливо или нефтепродукты.
- Не погружайте прибор в воду.

ПРИМЕЧАНИЕ:

- Из соображений гигиены спустя 24 часа воду в бачке следует заменить.
- Во избежание образования грибка и бактерий, после использования оставляйте крышку открытой.

Емкость ледогенератора

Извлеките емкость ледогенератора и вымойте ее слабым раствором моющего средства под теплой проточной водой.

Корпус и внутренняя часть

- Протирайте корпус и внутреннюю часть влажной тряпкой
- Используйте слабый раствор уксуса в воде

Сливание остатков воды

Остатки воды следует слить, если прибор не будет использоваться длительное время. Поставьте прибор на край стола. Удерживайте емкость под клапаном для слива остатков воды.

- Поверните клапан для слива остатков воды против часовой стрелки, чтобы слить оставшуюся в приборе воду.
- Закройте клапан для слива остатков воды, когда вся вода стечет.

Хранение

- Рекомендуем хранить прибор в оригинальной упаковке, если не планируете в течение долгого времени им пользоваться.
- Всегда храните прибор в недоступном для детей, сухом и хорошо проветриваемом месте.

Устранение неполадок

Проблема	Возможная причина	Решение
Световой индикатор WORK не горит.	Источник питания не подключен.	<ol style="list-style-type: none"> 1. Проверьте соответствие источника электропитания 2. Проверьте правильность подключения сетевого кабеля 3. Повреждение внутренних деталей. Обслуживание в службе технической поддержки.
Светится индикатор ICE FULL.	<ol style="list-style-type: none"> 1. Лоток заполнен льдом. 2. Защита от низкой температуры (температура ниже 5°C). 	<ol style="list-style-type: none"> 1. Выньте заполненный льдом лоток. 2. Переставьте ледогенератор в более теплое место, где температура воздуха выше 5°C.
Светится индикатор ADD WATER.	Недостаточно воды	<ol style="list-style-type: none"> 1. Добавьте питьевую воду в ледогенератор и нажмите . 2. Система подачи воды повреждена. Обслуживание в службе технической поддержки
Светятся оба индикатора – ICE FULL и ADD WATER. Ледогенератор работает плохо. Необычный шум.	<ol style="list-style-type: none"> 1. Ледогенератор установлен в неправильном положении. 	<ol style="list-style-type: none"> 1. Проверьте, не застрял ли в лотке ледогенератора посторонний предмет. 2. Повреждение внутренних деталей. Обслуживание в службе технической поддержки.
	<ol style="list-style-type: none"> 1. Плохой отвод тепла. 2. Температура воды слишком высокая. 3. Температура воздуха слишком высокая. 4. Утечка хладагента. Повреждение вентилятора или насоса. 	<ol style="list-style-type: none"> 1. Вытрите пыль с охлаждающего вентилятора и отверстий для впуска/отвода воздуха. 2. Залейте воду нормальной температуры. 3. Не устанавливайте прибор в помещениях со слишком высокой температурой. 4. Система охлаждения повреждена. Обслуживание в службе технической поддержки

Эмиссия шума

Значение эмиссии шума < 70 дБ (A)

Класс защиты: I
 Климатический класс: SN/N/ST/T
 Вес нетто: 10,5 кг

Технические характеристики

Модель: EWB 1027 CB
 Подача напряжения: 220-240 В~ 50 Гц
 Входная мощность: 0,8А
 Производительность ледогенератора: 10-15 кг / 24 ч
 Объем водяного бачка: около 2,2 Л
 Хладагент: R600a/24g
 Газ обдува: C₅H₁₀

Мы оставляем за собой право внесения технических и проектных изменений в ходе продолжительного производства данного изделия.

Данное устройство отвечает всем нынешним директивам ЕС, таким как ЭМС и Директива ЕС по низковольтному оборудованию, и производится в соответствии с новейшими требованиями к технике безопасности.

استكشاف المشكلات وحلها

المشكلة	السبب المحتمل	الحل
مصباح المؤشر WORK لا يضيء.	عدم تشغيل مصدر التيار.	1. تحقق من توافق مصدر التيار 2. تأكد من صحة توصيل سلك التيار 3. تلف المكونات الداخلية. يجب إجراء صيانة في القسم المختص.
مصباح المؤشر ICE FULL يضيء.	1. الامتلاء الكامل بالثلج. 2. الحماية من درجة الحرارة المنخفضة (درجة حرارة البيئة المحيطة أقل من 5 درجات مئوية).	1. أخرج مكعبات الثلج بالكامل. 2. انقل صانع الثلج إلى مكان أكثر دفئاً تزيد فيه درجة حرارة البيئة المحيطة عن درجات مئوية.
مصباح المؤشر ADD WATER يضيء.	نقص كمية المياه	1. أضف مياه شرب إلى صانع الثلج واضغط على الزر.  2. تلف نظام التغذية بالمياه. يجب إجراء صيانة في القسم المختص.
مصباحا المؤشر ADD WATER و ICE FULL يضيئان معاً. أداء صنع الثلج ليس جيداً. حدوث ضوضاء غير معتادة.	1. تركيب صندوق صنع الثلج في موضع غير صحيح.	1. تحقق بحثاً عن أي جسم غريب يتسبب في التصاق صندوق صنع الثلج. 2. تلف المكونات الداخلية. يجب إجراء صيانة في القسم المختص.
	1. عدم طرد الحرارة بشكل جيد. 2. درجة حرارة المياه أعلى مما ينبغي. 3. درجة حرارة البيئة المحيطة أعلى مما ينبغي. 4. تسرب مادة التبريد. تلف المروحة أو المضخة.	1. امسح الغبار من على مروحة التبريد وجزء منخل/مخرج الهواء. 2. أضف مياه بدرجة حرارة عادية. 3. لا تضع الجهاز في بيئة ترتفع بها درجة الحرارة. 4. تلف نظام التبريد. يجب إجراء صيانة في القسم المختص.

انبعاث الضوضاء

قيمة الانبعاث أقل من 70 ديسيبل (أمبير)

المواصفات الفنية

الطراز: EWB 1027 CB.....
فولتية المنبع: 220-240 فولت ~ 50 هرتز
دخل التيار: 0.8 أمبير
إنتاج مكعبات الثلج: 10-15 كجم/24 ساعة
حجم خزان المياه: 2.2 لتر تقريباً
مادة التبريد: R600a/24 جم
غاز النسخ: C₅H₁₀
فئة الحماية: I
فئة الطقس: SN/N/ST/T
الوزن الصافي: 10.5 كجم

نحتفظ دائماً بالحق في إجراء تعديلات فنية وعلى التصميم في إطار التطوير المستمر للمنتجات.

يتوافق هذا الجهاز مع كل توجيهات الاتحاد الأوروبي CE، مثل توجيه التوافق الكهرومغناطيسي وتوجيه الفولتية المنخفضة، وتم تصنيعه وفقاً لأحدث لوائح السلامة.

إيقاف إنتاج مكعبات الثلج

اضغط على المفتاح (⏻) لإيقاف إنتاج مكعبات الثلج

⚠ تنبيه:

- لا تستخدم منظفات خشنة أو كاشطة.
- لا تستخدم كيماويات أو أحماضًا أو بنزينًا أو منتجات نظيفية.
- لا تغمر الجهاز في مياه.

📌 ملاحظة:

قبل إيقاف النهائي، يفرغ الجهاز خزان المياه تلقائيًا ويذوب مكعبات الثلج التي تم إنتاجها بالفعل.

📌 ملاحظة:

- لأسباب متعلقة بالصحة، احرص على تغيير المياه في الخزان بعد ٢٤ ساعة.
- لتجنب الفطريات والبكتيريا، اترك الغطاء مفتوحًا بعد الاستخدام.

حاوية مكعبات الثلج

أخرج حاوية مكعبات الثلج ونظفها بمنظف معتدل أسفل صنوبر المياه الجاري.

الهيكل الخارجي والأجزاء الداخلية

- نظف الهيكل الخارجي والأجزاء الداخلية بقطعة قماش رطبة
- استخدم محلولًا مخففًا من خل ومياه

تصريف المياه المتبقية

احرص على تصريف المياه المتبقية في حالة عدم استخدام الجهاز فترة زمنية طويلة.

اسند الجهاز على حافة منضدة. احمل وعاء أسفل صمام تصريف المياه المتبقية.

- لف صمام تصريف المياه المتبقية في عكس اتجاه حركة عقارب الساعة لتصريف بقية المياه.
- أغلق صمام تصريف المياه المتبقية بعد تصريف المياه المتبقية.

التخزين

- نوصي بالاحتفاظ بالجهاز في عبوته الأصلية إذا كنت تنوي عدم استخدامه فترات زمنية طويلة.
- احفظ الجهاز دائمًا في مكان جاف وجيد التهوية وبعيد عن متناول الأطفال.

مصباح المؤشر ICE FULL

- يشير هذا المصباح إلى امتلاء صندوق تخزين الثلج بالكامل.
- أخرج كل مكعبات الثلج من الصندوق.
- الحماية من درجة الحرارة المنخفضة (درجة حرارة البيئة المحيطة أقل من ٥ درجات مئوية)

مصباح المؤشر ADD WATER

يضيء مصباح المؤشر إذا كان خزان المياه على وشك الفراغ. ويتوقف الجهاز عن التشغيل تلقائيًا.

- افتح الغطاء وأخرج صندوق مكعبات الثلج.
- صب المياه في خزان المياه حتى علامة الحد الأقصى "MAX". الرجاء استخدام مياه الشرب في صنع الثلج.
- أعد حاوية مكعبات الثلج إلى مكانها وأغلق الغطاء. اضغط على المفتاح (⏻) لبدء صنع الثلج.

مصباح المؤشر WORK

- يبدأ هذا المصباح في الوميض بعد توصيل الجهاز بمقبس التيار بالحائط.
- أثناء التشغيل، يضيء هذا المصباح بشكل مستمر.

⚠ تنبيه:

انتظر ٣ دقائق على الأقل قبل تشغيل الجهاز مجددًا، وإلا فقد يتعرض الضاغط للتلف.

التنظيف

⚠ تحذير:

قبل التنظيف، احرص دائمًا على فصل المصدر الرئيسي للتغذية بالتيار.

التشغيل

⚠ تنبيه:

الرجاء الانتظار لمدة ساعتين قبل تشغيل الجهاز للمرة الأولى وبعد نقله حتى تستقر مادة التبريد؛ وإلا فقد يتعرض الضاغط للتلف.

التوصيل بالمصدر الرئيسي للتيار

- تأكد من توافق فولتية الجهاز (لوح التقنين) مع فولتية المنبع قبل التوصيل بالمصدر الرئيسي للتغذية بالتيار.
- وصل الجهاز بأخذ تيار كهربائي مثبت في جدار بشكل سليم.

صنع مكعبات الثلج

❗ ملاحظة:

لأسباب متعلقة بالصحة، لا تستخدم مكعبات الثلج الناتجة من الدورة الأولى.

- 1 وصل قابس التيار الرئيسي بمقبس التيار بالجدار. لا تشغل صانع الثلج في غضون ٣٠ دقيقة بعد نقل الجهاز.
- 2 افتح الغطاء وأخرج حاوية مكعبات الثلج.
- 3 صب المياه في خزان المياه حتى علامة الحد الأقصى "MAX". الرجاء استخدام مياه الشرب في صنع الثلج.

⚠ تنبيه:

استخدم مياه الشرب فقط دون أي إضافات.

❗ ملاحظة:

- توجد علامة الحد الأقصى "MAX" داخل خزان المياه بالقرب من الحافة السفلية لحاوية مكعبات الثلج.
- يجب أن يكون منسوب المياه أدنى من حاوية مكعبات الثلج.
- لا تستخدم إلا مياه بدرجة حرارة الغرفة.

- 4 أعد حاوية الثلج إلى مكانها وأغلق الغطاء
- 5 اضغط على المفتاح (⏻) لبدء صنع الثلج.
- 6 تستغرق العملية ١٠ دقائق تقريباً.
- 7 أبقِ الغطاء مغلقاً.

❗ ملاحظة:

- اعتمداً على المياه أو درجة حرارة البيئة المحيطة، تخرج مكعبات الثلج الأولى بحجم أصغر بعض الشيء.
- بسبب التجمد السريع، قد تخرج مكعبات الثلج بمظهر شبيه بالبلين. يحدث هذا نتيجة الهواء المحتبس في المياه ولا يؤثر على جودة مكعبات الثلج.

لم يتم إعداد هذا الجهاز للاستخدامات التالية:

- في الزراعة،
- بواسطة النزلاء في الفنادق الصغيرة والكبيرة ووسائل الراحة الأخرى،
- منشآت الإقامة التي توفر المبيت ووجبة الإفطار،
- في المطاعم ومرافق إعداد كميات الطعام الكبيرة الأخرى.

الاستخدام المطلوب

يصنع هذا الجهاز مكعبات ثلج من المياه الصالحة للشرب.

صُمم هذا الجهاز لهذا الاستخدام فحسب. فلا تستخدمه إلا على النحو المبين في دليل المستخدم هذا. لا تستخدم هذا الجهاز في الأغراض التجارية.

كل الاستخدامات الأخرى غير مطلوبة وقد تؤدي إلى تلف الجهاز بل وإلى حدوث إصابات أيضاً.

لا تتحمل شركة C. Bomann GmbH المسؤولية عن أي أضرار تحدث نتيجة الاستخدام غير المطلوب.

وصف الأجزاء

- 1 النافذة الشفافة
- 2 الغطاء
- 3 لوحة التشغيل
- 4 مخرج الهواء
- 5 مدخل الهواء
- 6 سلك التيار
- 7 مخرج المياه
- 8 صندوق تخزين الثلج
- 9 وحدة التبريد
- 10 صندوق صنع الثلج
- 11 جاروف

إخراج الجهاز من العبوة

- أخرج الجهاز من العبوة.
- أزل كل مواد التغليف مثل الورق الألومنيوم ومواد الحشو والوصلات الكبلية ومواد التغليف الكرتونية.

❗ ملاحظة:

قد يظل الجهاز مغطى ببعض الفضلات المتبقية من عملية التصنيع. الرجاء تنظيفه كما هو موضح في فصل "التنظيف".

دليل التعليمات

شكرًا لشرائك منتجنا، ونأمل أن تستمتع باستخدامه.

- لا تستخدم لإقطع الغيار الأصلية.
- لضمان سلامة الأطفال، الرجاء حفظ كل مواد التغليف بعيدًا عن متناولهم (مثل الأكياس البلاستيكية والعبوات والمواد المصنوعة من البوليستيرين، وما إلى ذلك).

⚠ تحذير:

لا تسمح للأطفال الصغار بالعبث بالورق الألومنيوم، حيث إنه ينطوي على خطر الاختناق!

معلومات خاصة بسلامة هذه الوحدة

⚠ تحذير:

- لا تستخدم إلا مياه الشرب الخالية من الإضافات؛ إذ تبقى الإضافات في دورة المياه وتلوث الجهاز.
- لا تسد فتحات التهوية الموجودة في الهيكل الخارجي للجهاز ولا تُحكّم إغلاقها.
- لا تتلف دورة مادة التبريد.

⚠ تنبيه:

الرجاء الانتظار لمدة ساعتين قبل تشغيل الجهاز للمرة الأولى وبعد نقله حتى تستقر مادة التبريد؛ وإلا فقد يتعرض الضاغط للتلف.

- لا تخزّن في هذا الجهاز مواد متفجرة، مثل غلب الإيروسول التي تحتوي على وقود دفعي قابل للاشتعال.
- لا تحاول إصلاح الجهاز بنفسك. اتصل دائمًا بفتي معتمد.
- ولتجنب التعرض للخطر، احرص دائمًا على عدم استبدال أي كبل معين إلا بواسطة الجهة المصنّعة أو قسم خدمة العملاء أو شخص مؤهل، ويجب أن يكون الكبل البديل من نفس النوع.
- يمكن استخدام هذا الجهاز بواسطة الأطفال الذين تبدأ أعمارهم من 8 سنوات فما فوق، والأشخاص المعاقين بدنيًا أو حسيًا أو ذهنيًا أو الذين يعانون من نقص في الخبرة أو المعرفة بشرط الإشراف عليهم أو إعطائهم تعليمات بشأن استخدام هذا الجهاز بطريقة آمنة واستيعابهم للمخاطر التي ينطوي عليها.
- لا يعيثر الأطفال بالجهاز.
- لا يُجرى الأطفال أعمال التنظيف والصيانة القابلة للتفويض من قِبل المستخدم دون الإشراف عليهم.
- انقل الجهاز وخرّنه في وضع رأسي فقط.
- لا تضع الجهاز على مصادر حرارة، مثل أفران ومدفآت وما شابه، أو بالقرب منها.
- ضع الجهاز على سطح مستقر ومستوٍ. واترك مسافة لا تقل عن 15 سم في جميع جوانبه.
- صمّم هذا الجهاز لصنع مكعبات ثلج من مياه الشرب. وقد تمّ إعداده للاستخدام المنزلي والتطبيقات المشابهة، مثل مطابخ الموظفين في المتاجر والمكاتب وأماكن العمل الأخرى.

الرموز الواردة في تعليمات الاستخدام هذه

تم تمييز المعلومات المهمة بصفة خاصة حرصًا على سلامتك. ومن الضروري الالتزام بهذه التعليمات لتجنب وقوع حوادث ومنع تلف الجهاز:

⚠ تحذير:

يحذرك من وجود أخطار على صحتك ويشير إلى إمكانية تعرضك لمخاطر إصابة محتملة.

⚠ تنبيه:

يشير إلى أخطار محتملة على الجهاز وأشياء أخرى.

ℹ ملاحظة:

يلفت انتباهك إلى بعض النصائح والمعلومات.

المحتويات

- 3 أماكن عناصر التحكم
- 67 دليل التعليمات
- 64 المواصفات الفنية

ملاحظات عامة

- اقرأ تعليمات التشغيل بعناية قبل استخدام الجهاز فعليًا. احتفظ بالتعليمات، بما فيها الضمان وفاتورة الشراء وكذلك العبوة إن أمكن، في مواد التغليف الداخلية. وإذا أعطيت هذا الجهاز إلى أشخاص آخري، فالرجاء إعطاء تعليمات التشغيل إليهم أيضًا.
- صمّم هذا الجهاز للاستخدام الخاص وللأغراض المصمّم من أجلها فحسب. ولا يناسب هذا الجهاز الاستخدام التجاري.
- لا تستخدم هذا الجهاز في الهواء الطلق. وحرص على إبقائه بعيدًا عن أي مصادر حرارة أو أشعة الشمس المباشرة أو الرطوبة أو حواف حادة (ويُمنع منعًا باتًا غمسه في أي سائل).
- لا تستخدم هذا الجهاز بيدين مبتلئين. إذا أصعب الجهاز رطبًا أو مبتلًا، فافصل التيار عنه فورًا.
- عند تنظيف الجهاز أو تخزينه، أوقف تشغيله وأفضل القابس عن المقبس دائمًا (وذلك بسحب القابس نفسه وليس السلك) إذا لم يكن الجهاز قيد الاستخدام وفُك الملحقات المركّبة.
- لا تشغّل الجهاز دون مراقبته. وإذا تركت الغرفة، يتعين عليك دائمًا إيقاف تشغيله. أفضل القابس عن المقبس.
- يجب فحص الجهاز وسلك مصدر التيار الرئيسي بانتظام بحثًا عن أي علامات تلف. وإذا تم اكتشاف تلف، يجب عدم استخدام الجهاز.

GARANTIEKARTE

warranty card • garantiekaart • carte de garantie • scheda di garanzia • tarjeta de garantía • cartão de garantia • garantikort • karta gwarancyjna • záruční list • kartica jamstva • carte de garantie • Гаранционна карта • záručný list • garancijski list • garrantiajegyu • гарантійний формуляр • Гарантийный талон

بطاقة ضمان

EWB 1027 CB

24 Monate Garantie gemäß Garantieerklärung • 24 months warranty according to warranty declaration • 24 maanden garantie volgens garantieverklaring • 24 mois de garantie selon la déclaration de garantie • 24 mesi di garanzia secondo la dichiarazione di garanzia • 24 meses de garantía de acuerdo con la declaración de garantía • 24 meses de garantia, de acordo com a declaração de garantia • 24 måneders garanti i henhold til garantibetingelsene • 24 mesiáce garrantiaji na podstawie oświadczenia gwarancyjnego • záruka 24 měsíců podle prohlášení o záruce • 24 mjesечно jamstvo u skladu s jamstvenom deklaracijom • 24 luni garanție conform declarației de garanție • 24 месеца гаранция в съответствие с гаранционната декларация • 24-mesečná záruka podľa vyhlásenia o záruke • 24-mesečna garrantia, skladno z garrantijsko izjavo • 24 hónap garancia a garrantiafeltételekben leírtak szerint • гарантія на 24 місяці відповідно заяві про гарантію • Гарантія 24 місяця согласно заявленим гарантійним правилам • ضمان لمدة 24 شهرا وفقاً لبيان الضمان

Kaufdatum, Händlerstempel, Unterschrift • date of purchase, dealer stamp, signature • aankoopdatum, dealerstempel, handtekening • date d'achat, tampon du concessionnaire, signature • data di acquisto, timbro del rivenditore, firma • fecha de compra, sello del distribuidor, firma • data de compra, carimbo do distribuidor, assinatura • kjøpsdato, forhandlerstempel, signatur • data zakupu, pieczęć sprzedawcy, podpis • datum zakoupení, razítko prodejce, podpis • datum kupovine, žig trgovca, potpis • data de achiziție, ștampila furnizorului, semnătură • Дата на покупката, Печат на Продавача, Подпис • dátum nákupu, pečiatka obchodníka/predajcu, podpis • datum nákupu, podpis • vásárlás dátuma, kereskedő bélyegzője, aláírás • дата придобання, печатка продавця, підпис • Дата приобретения, Штамп продавца, Подпись • تاريخ الشراء، ختم الوكيل المبيع والتوقيع

BOMANN®
www.bomann.de

BOMANN®

C. Bomann GmbH
Internet: www.bomann.de